

**MIRKA**

## Mirka® Polisher PS 1524

180 mm (7")

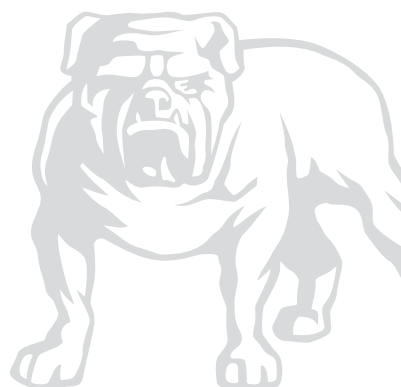

# Mirka® Polisher PS 1524

180 mm (7")

<b>English</b>	Operating Instructions.....	5
<b>Deutsch</b>	Betriebsanleitung .....	13
<b>Italiano</b>	Istruzioni sull'uso .....	22
<b>Español</b>	Instrucciones de manejo .....	31
<b>Français</b>	Notice d'utilisation.....	40
<b>Svensk</b>	Bruksanvisning.....	49
<b>Norsk</b>	Brugsanvisning.....	57
<b>Dansk</b>	Brugsanvisning.....	65
<b>Suomi</b>	Käyttöohje.....	73
<b>Nederlands</b>	Gebruiksaanwijzing.....	81
<b>Русский</b>	Инструкции по эксплуатации.....	90
<b>Português</b>	Instruções de uso.....	99
<b>Eesti</b>	Kasutusjuhend.....	108

**KWH Mirka Ltd**  
FIN-66850 Jeppo, Finland

tel +358 (0) 20 760 2111  
fax +358 (0) 20 760 2290  
info@mirka.com  
www.mirka.com

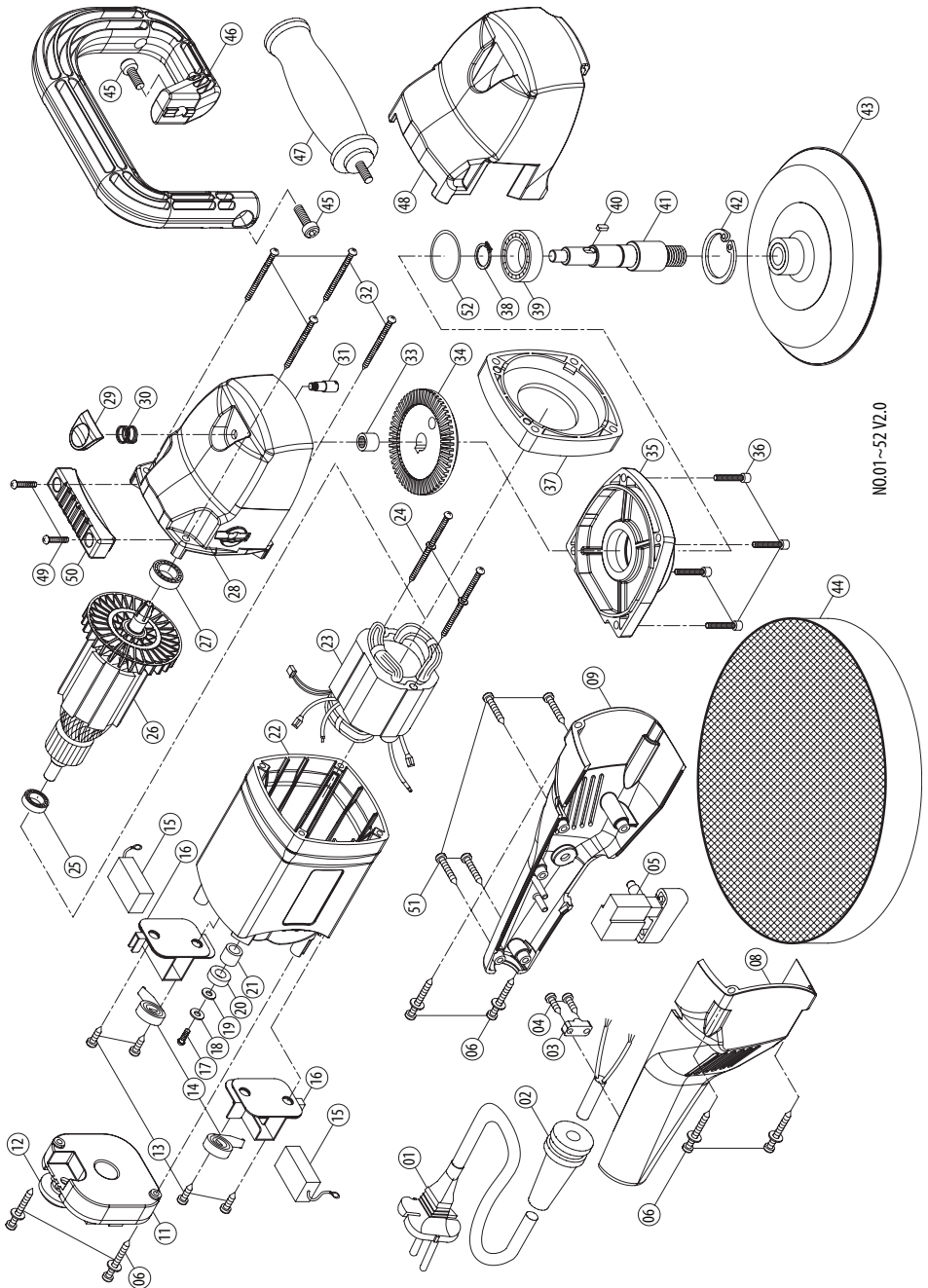

NO.01-52 V2.0

## Parts list

No.	DESCRIPTION	QTY.	
1	POWER SUPPLY CABLE	1	
2	CORD ARMOR	1	
3	CABLE CLIP	1	
4	SCREW	M4 x 14	2
5	SWITCH		1
6	SCREW	M4 x 30	6
7	N/A		-
8	RIGHT HANDLE COVER		1
9	LEFT HANDLE COVER		1
10	N/A		-
11	ELECTRONICS UNIT		1
12	THUMB WHEEL		1
13	SCREW	M4 x 10	4
14	BRUSH SPRING		2
15	CARBON BRUSH	7 x 11 x 17 +33L+FLDNBI-110	2
16	CARBON BRUSH HOLDER		2
17	SCREW	M4 x 10	1
18	FLAT WASHER	ø4 x ø10 x 1	1
19	PLASTIC WASHER	ø4 x ø11 x 1	1
20	PICKUP MAGNET	ø8 x ø15 x 5	1
21	SPACER	ø8 x ø12 x 10.5	1
22	MOTOR HOUSING		1
23	STATOR		1
24	SCREW	M5 x 60	2
25	BALL BEARING	608-2RUNMB	1
26	ARMATURE	M1.25 x 6T	1
27	BALL BEARING	6001-LLU	1
28	GEAR CASE		1
29	SPINDLE LOCK BUTTON		1
30	SPRING	ø0.9 x ø10 x ø11.8 x 4T x 13.5L	1
31	SPINDLE LOCK		1
32	SCREW	M5 x 40	4
33	NEEDLE BEARING	HK 0810	1
34	BEVEL GEAR	M1.25 x 67T	1
35	GEAR PLATE		1
36	SOCKET CAP SCREW	M5 x 25	4
37	FAN BAFFLE		1
38	INTERNAL CIRCLIP	S-15	1
39	BALL BEARING	6202-2NSE	1
40	PARALLEL KEY	5 x 5 x 10	1
41	SPINDLE	M14	1
42	EXTERNAL CIRCLIP	R-35	1
43	BACKING PAD	M14	1
44	HOOK & LOOP SPONGE PAD	ø175 x 30H	1
45	SOCKET CAP SCREW	M8 x 20	2
46	BAIL HANDLE		1
47	SIDE HANDLE		1
48	GEARBOX COVER		1
49	SCREW	M5 x 15	2
50	MOTOR REST		1
51	SCREW	M4 x 16	4
52	O-RING	ø35 x 3	1

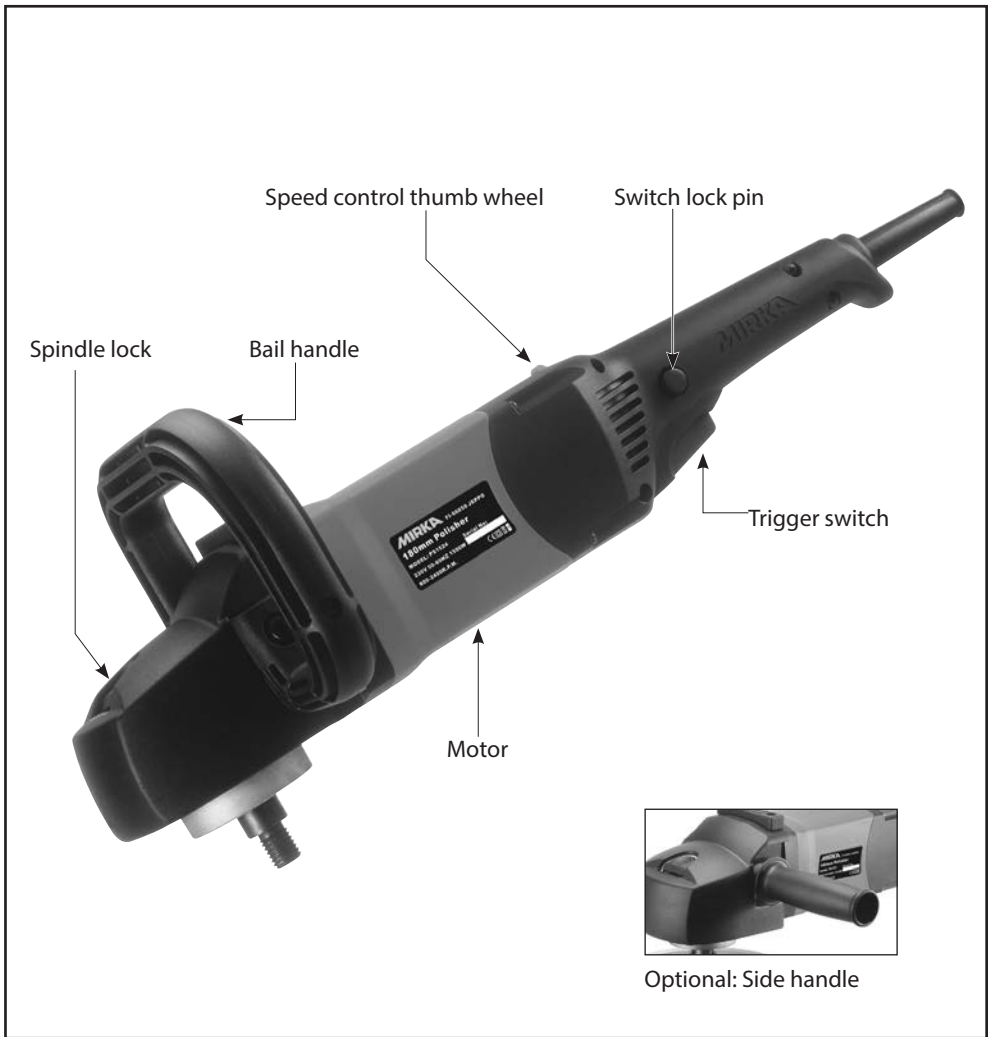

Technical data	
Model	PS1524 180 mm
Voltage	230 V / 50–60 Hz
Power input	1500 Watts
Speed	800~2400/min
Net weight	3.2 kg
Spindle	M14
Maximum recommended diameter	180 mm

# Wiring

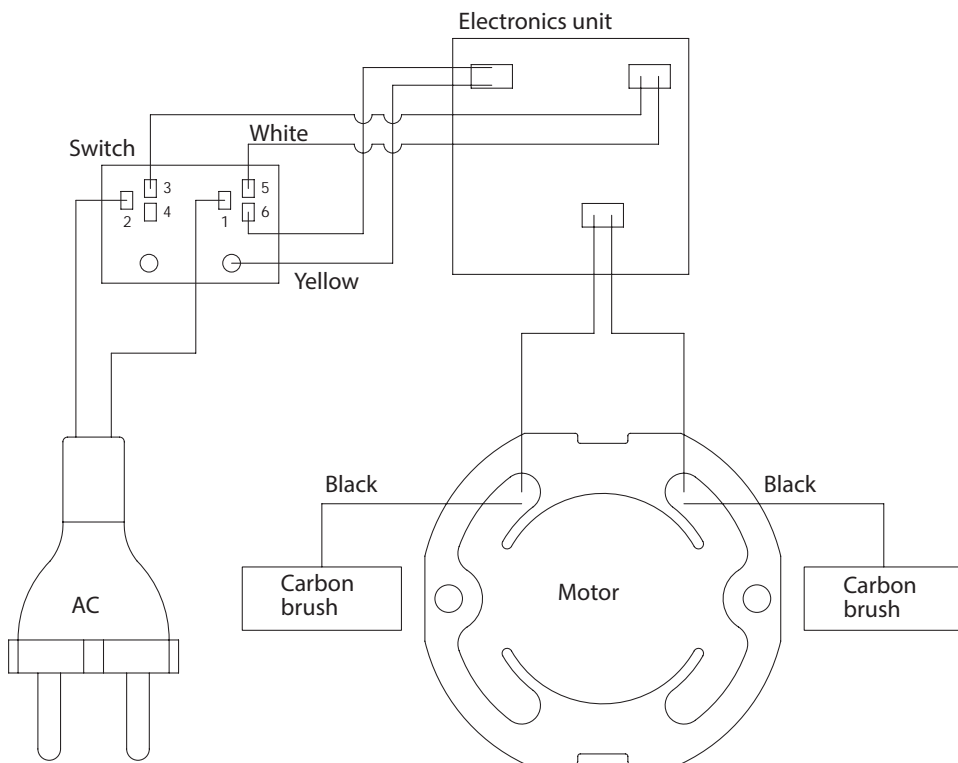

# GENERAL SAFETY RULES

**WARNING! Read and understand all instructions.** Failure to follow all instructions listed below, may result in electric shock, fire and / or serious personal injury. The term “power tool” in all of the warnings listed below refers to your mains-operated (corded) power tool.

**SAVE THESE INSTRUCTIONS.**

## Service

**Have your tool serviced by an authorized Mirka service center.** This will ensure that the safety of the power tool is maintained.

**-WARNING- To reduce the risk of injury, user must read instruction manual.**

### Symbols used in this manual

V.....volts

A.....amperes

Hz.....hertz

W.....watt

~.....alternating current

$n_0$ .....no load speed

/min.....revolutions or reciprocation per minute

.....class II tool

## SPECIFIC SAFETY RULES

Some dust created by power sanding, sawing, grinding, drilling, and other construction activities contains chemicals known to cause cancer, birth defects or other reproductive harm. Some examples of these chemicals are:

- lead from lead-based paints
- crystalline silica from bricks and cement and other masonry products
- arsenic and chromium from chemically-treated lumber

Your risk from these exposures varies, depending on how often you do this type of work. To reduce your exposure to these chemicals: work in a well ventilated area, and work with approved safety equipment, always wear NIOSH/OSHA approved, properly fitting face mask or respirator when using such tools

- 1. Use clamps or other practical way to secure and support the workpiece to a stable platform.** Holding the work by hand or against your body is unstable and may lead to loss of control.
- 2. Keep hands away from rotating parts.**

3. **Wear eye and hearing protection.** Always use safety glasses. Everyday eyeglasses are NOT safety glasses. USE CERTIFIED SAFETY EQUIPMENT.
4. **Use of this tool can generate and disburse dust or other airborne particles, including wood dust, crystalline silica dust and asbestos dust.** Direct particles away from face and body. Always operate tool in well ventilated area and provide for proper dust removal. Use dust collection system wherever possible. Exposure to the dust may cause serious and permanent respiratory or other injury, including silicosis (a serious lung disease), cancer, and death. Avoid breathing the dust, and avoid prolonged contact with dust. Allowing dust to get into your mouth or eyes, or lay on your skin may promote absorption of harmful material. Always use properly fitting NIOSH/OSHA approved respiratory protection appropriate for the dust exposure, and wash exposed areas with soap and water.

## Terminology

**DANGER:** indicates an imminently hazardous situation which, if not avoided, will result in death or serious injury.

**WARNING:** indicates a potentially hazardous situation which, if not avoided, could result in death or serious injury.

**CAUTION:** indicates a potentially hazardous situation which, if not Avoided, may result in minor or moderate injury. or indicates potentially hazardous situation which, if not avoided, may result in property damage.

**NOTE:** indicates useful advice for operating the machine for best performance or convenience, etc.

## MOTOR

Always check the nameplate to ensure the A.C. current supply is the correct voltage for your machine. This tool will operate on voltage within plus or minus 5 percent of that shown on the specification plate on the tool. Refer to the specification plate on your tool for proper voltage and current rating. Do not operate your tool on a current on which the voltage is not within correct limits. If an extension cord is used, make sure the conductor size is large enough to prevent excessive voltage drop which will cause loss of power and possible motor damage.

## EXTENSION CORD SELECTION

Total Extension	Cord Length (feet/m)	Cord Size (AWG)
	25 / 7,5	1,5 mm <sup>2</sup>
	50 / 15	2,5 mm <sup>2</sup>
	100 / 30	4 mm <sup>2</sup>



## FOREWORD

This Rotary Polisher (also known as a Circular Polisher) is designed for fast compounding, polishing, buffing and sanding. The pad spins on one axis, so much work can be done quickly. In polishing applications, much heat can be built up in a small area, which could lead to paint damage. Therefore, this tool is recommended for use by professionals only. Anyone new to rotary polishers should master the craft on scrap car panels, available at a local salvage yard.

## ASSEMBLY

### CAUTION: DISCONNECT TOOL FROM POWER SOURCE.

Thread on the backing pad. Press the arbor lock and turn until it engages then tighten. A wrench is not necessary.

Carefully center and add the desired accessory to the backing plate.

## OPERATION

### TO START AND STOP THE MACHINE

**CAUTION: Make sure switch is OFF and power circuit voltage is the same as that shown on the specification plate.**

1. Connect tool to power source.
2. Grip machine firmly to resist starting torque.
3. Squeeze trigger switch to turn tool on. Release the trigger to shut tool off.
4. To lock the switch in the "on" position, press the lock pin while the switch is fully on. To release the lock, press the switch and release it.

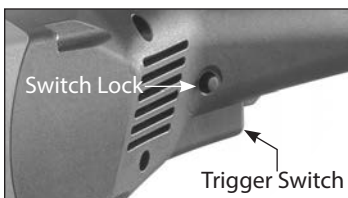

## CONTROLLING THE VARIABLE SPEED

Speed is adjusted two ways, giving the operator excellent control. The thumbwheel sets the maximum speed, while the trigger increases the speed steplessly from zero upwards to the maximum. This machine incorporates feedback speed stabilization so that the speed will not slow with load. It will maintain the preset speed regardless of the load.

Always start at a slower speed and work up to the best speed.

1. With switch in the locked ON position the thumbwheel may be used to adjust the speed.
2. The trigger switch can also be used to progressively adjust the speed from zero to the maximum speed (which is preset by the position of the thumbwheel).



## POLISHING OPERATION

**WARNING: If the item to be polished is not attached to anything and is light enough to be moved by the spinning polishing pad, it should be securely clamped or anchored to prevent it being thrown or flung, resulting in possible injury.**

1. Hold the machine firmly by the front and rear handles, making sure the polishing pad is clear of foreign objects.
2. Start the machine and lower it at an angle so that about half of the polishing pad contacts the work.
3. Move the machine in long continuous sweeping strokes. DO NOT HOLD POLISHER IN ONE SPOT Doing so will overheat the surface and cause swirl marks. It is possible to damage and burn through the paint very quickly.
4. Always be sure motor has stopped before setting the machine down.

## MAINTENANCE

### KEEP TOOL CLEAN

Periodically blow out all air passages with dry compressed air. All plastic parts should be cleaned with a soft damp cloth. NEVER use solvents to clean plastic parts. They could possibly dissolve or otherwise damage the material.

**Wear safety glasses while using compressed air.**

### FAILURE TO START

Should your tool fail to start, check to make sure the prongs on the cord plug are making good contact in the outlet. Also, check for blown fuses or open circuit breakers in the line.

## THE CARBON BRUSHES

The carbon brushes are a normal wearing part and must be replaced when they reach their wear limit.

NOTE: Checking and replacing the carbon brushes should be entrusted to a qualified service center.

The carbon brushes furnished will last approximately 10,000 on/off cycles. Replace both carbon brushes when either has less than 1/4" length of carbon remaining.

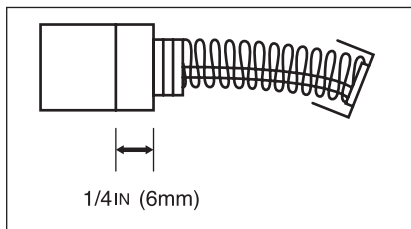

To inspect or replace brushes, first unplug the machine. Carefully remove the 4 screws to separate the rear handle halves and then remove the 4 screws which connect the handle to the motor housing. Lift away the left-hand handle half first. There will still be wires connected to the rear handle, so take care that these are not stressed. Simply hold the rear handle off to one side.

Using pliers, rotate the brush spring out of the way and slide old carbon brush out of the brush holder.

Unplug the spade connector to remove the brush lead. The old carbon brush may now be lifted away.

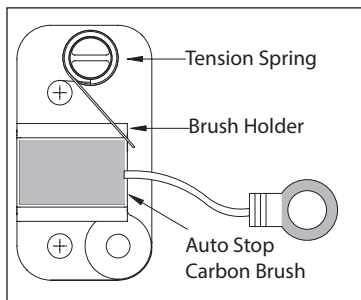
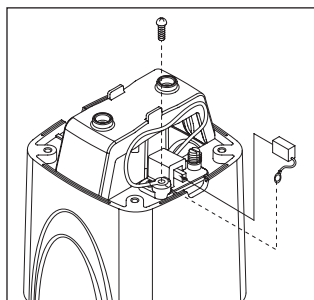

Replacing is the reverse of removal. Replace the Brush Holder screws, then the Electronics Unit screws. When Replacing the rear handle to the motor housing, take great care that all wires are in place and not in a position to be pinched when it is retightened. It is recommended that, at least once a year, you take the tool to an Authorized Service Center for a thorough cleaning and lubrication.

**NOTE: When putting the Carbon Brushes back into the Carbon Brush Holders it is essential that both flanges go back inside the holder.**

**NOTE: To reinstall the same brushes, first make sure the brushes go back in the way they came out. Otherwise a break-in period will occur that will reduce motor performance and increase**

## brush wear.

If the replacement of the power supply cord is necessary, this has to be done by the manufacturer or their agent in order to avoid a safety hazard.

## Disposal Information



### Danger!

Disposal information for the old appliance! Render redundant power tools unusable by removing the power cord. Only for EU countries. Do not dispose of electric tools together with household waste material! In observance of European Directive 2002/95/CE, 2002/96/EC + 2003/108/CE on waste electrical and electronic equipment and its implementation in accordance with national law, electric tools that have reached the end of their life must be collected separately and returned to an environmentally compatible recycling facility.

## Noise / Vibration information

### PS1524 Polisher 180 mm

noise (L <sub>pa</sub> )	83 dB
noise (L <sub>wa</sub> )	94 dB
Hand-Arm-Vibration	0,9 m/s <sup>2</sup>
Uncertainty Factor	± 0,05 m/s <sup>2</sup>



Stefan Sjöberg, CEO

### CE-Confirmation declaration

We, KWH MIRKA LTD,  
declared in sole responsibility that the product:

### Polisher PS1524 180 mm

to which this declaration relates is in conformity with the following standard(s) or other normative document(s) EN ISO, EN 60 745, EN 55 014, EN 61 000 in accordance with the regulations 2006/42/EC, 2004/108/EC.

KWH MIRKA LTD  
66850, Jeppo, Finland  
Phone +358-20-760 2111  
Fax +358-20-760 2292  
[www.mirka.com](http://www.mirka.com)

## Übersetzung der Original-Anleitung



### Technische Daten

Modell	PS1524 180 mm
Spannung	230 V / 50-60 Hz
Leistung	1500 Watts
Geschwindigkeit	800~2400 U/min
Gewicht	3.2 kg
Gewinde	M14
Teller max.	180 mm

# SCHALTUNG

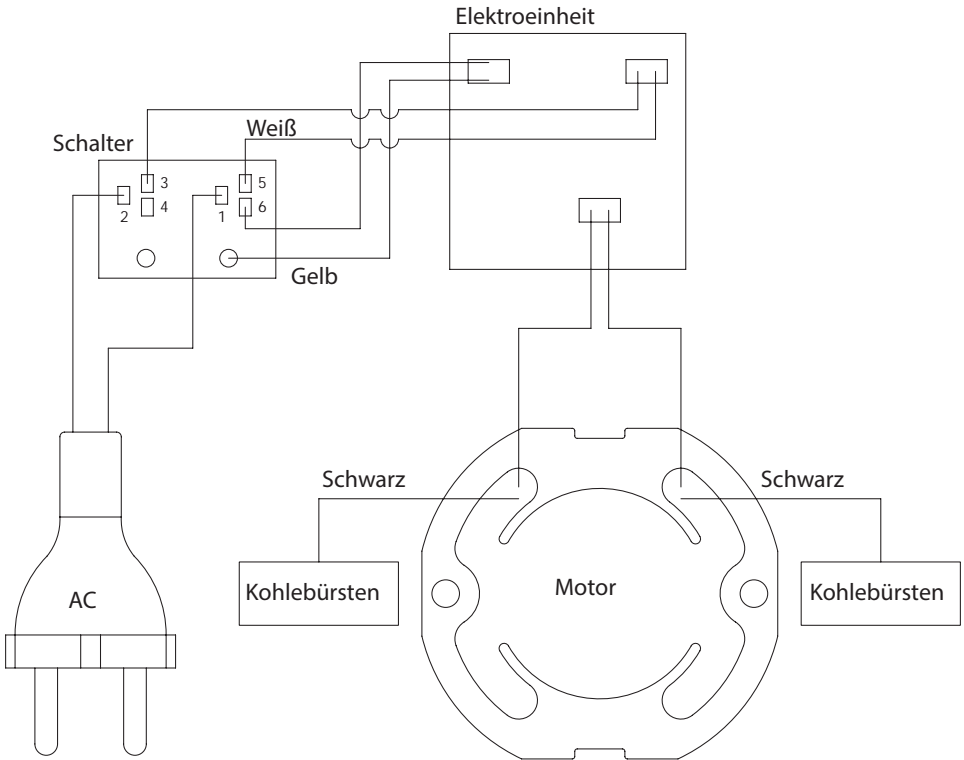

## ALLGEMEINE SICHERHEITSBESTIMMUNGEN

**ACHTUNG! Stellen Sie sicher, dass Sie sämtliche Instruktionen verstehen.** Werden jedwede nachfolgend aufgelisteten Anweisungen missachtet, so kann dies zu Stromschlag, Brand und / oder schweren Verletzungen führen. Der in sämtlichen nachfolgenden Warnhinweisen verwendete Begriff "Elektrogerät" bezieht sich auf Ihr netzbetriebenes (verkabeltes) Elektrogerät.

**BEWAHREN SIE DIESE INSTRUKTIONEN SICHER AUF.**

### Wartung

**Lassen Sie Ihr Gerät durch qualifiziertes Reparaturpersonal unter ausschließlicher Verwendung identischer Ersatzteile warten.** Dies stellt sicher, dass die Sicherheit des Elektrogerätes beibehalten wird.

**-ACHTUNG- Zur Reduzierung der Verletzungsgefahr muss jeder Anwender das Benutzerhandbuch gelesen haben.**

#### Im Handbuch verwendete Zeichen

V.....Volt

A.....Ampere

Hz.....Hertz

W.....Watt

~.....Wechselspannung

$n_0$ .....keine Lastdrehzahl

/min.....Umdrehungen oder Wechselbewegung pro Minute

.....Klasse II Gerät

## SPEZIFISCHE SICHERHEITSBESTIMMUNGEN

Einige durch elektrisches Schleifen, Sägen, Schmirgeln, Bohren sowie andere bauliche Maßnahmen entstehende Staubarten beinhalten Chemikalien, von denen bekannt ist, dass sie Krebs, Missbildungen sowie andere Erbschäden verursachen. Einige dieser Chemikalien sind:

- Blei aus Blei-basierten Farben
- Kristallines Silizium aus Ziegeln und Zement sowie anderen Mauerprodukten
- Arsen und Chrom aus chemisch behandeltem Bauholz

Ihr Risiko durch diese Substanzen variiert, je nachdem wie häufig Sie damit in Kontakt kommen. Um Ihren Kontakt mit diesen Chemikalien zu verringern: arbeiten Sie immer in gut belüfteten Arbeitsbereichen, arbeiten Sie mit zugelassener Sicherheitsausrüstung, tragen Sie immer von NIOSH/OSHA zugelassene, passende Gesichtsmasken oder Atemgeräte

**1. Verwenden Sie Klemmen und andere praktische Möglichkeiten, um das Werkstück an**

**einer stabilen Arbeitsfläche zu sichern.** Das Halten des Werkstücks mit der Hand oder gegen den Körper ist instabil und kann zum Verlust der Kontrolle führen.

2. **Halten Sie Ihre Hände von rotierenden Teilen fern.**
3. **Tragen Sie Augen- und Gehörschutz.** Verwenden Sie immer eine Schutzbrille. Herkömmliche Brillen sind NICHT als Schutzbrillen geeignet. VERWENDEN SIE ZERTIFIZIERTE SICHERHEITSAUSRÜSTUNG.
4. **Der Einsatz dieses Gerätes kann Staub und andere luftübertragene Partikel, wie Holzstaub, kristallinen Siliziumstaub oder Asbeststaub generieren und verteilen.** Leiten Sie diese Partikel weg von Gesicht und Körper. Verwenden Sie das Gerät ausschließlich in gut belüfteten Bereichen und stellen Sie eine ausreichende Staubabsaugung sicher. Verwenden Sie nach Möglichkeit Staubauffangsysteme. Kontakt mit Staub kann schwere und dauerhafte Beeinträchtigungen des Atmungssystems sowie andere Verletzungen, wie Staublunge (eine schwere Lungenerkrankung), Krebs sowie tödliche Erkrankungen verursachen. Vermeiden Sie das Einatmen von und den dauerhaften Kontakt mit Staubpartikeln. Dringt Staub in Mund oder Augen ein oder legt sich dieser auf die Haut, so kann die Aufnahme schädlicher Stoffe begünstigt werden. Verwenden Sie immer einen von NIOSH/OSHA zugelassenen, für die Staubabsorption geeigneten Atemschutz und waschen Sie Hautbereiche, die mit dem Staub in Kontakt gekommen sind, mit Wasser und Seife.

## Terminologie

**GEFAHR:** zeigt eine drohende Gefahrensituation an, die lebensgefährlich sein oder schwere Verletzungen nach sich ziehen kann.

**ACHTUNG:** zeigt eine mögliche Gefahrensituation an, die lebensgefährlich sein oder schwere Verletzungen nach sich ziehen kann.

**VORSICHT:** zeigt eine mögliche Gefahrensituation an, die leichte oder geringfügige Verletzungen nach sich ziehen oder Sachschaden verursachen kann.

**HINWEIS:** zeigt hilfreiche Hinweise zum optimalen und kraftsparenden Betrieb des Gerätes auf

## MOTOR

Überprüfen Sie grundsätzlich das Typenschild, um sicherzustellen, dass die anliegende Wechselstromversorgung für das Gerät geeignet ist. Das Gerät arbeitet innerhalb eines Spannungsbereiches von  $\pm 5\%$  des auf dem Typenschild angegebenen Wertes. Den angemessenen Spannungs- und Stromstärkenbereich finden Sie auf dem Typenschild auf Ihrem Gerät. Betreiben Sie Ihr Gerät keinesfalls mit einer Stromstärke, bei der die Spannung außerhalb des vorgeschriebenen Bereiches liegt. Wenn Sie ein Verlängerungskabel verwenden, so stellen Sie sicher, dass der Leitungsquerschnitt groß genug ist, um einen zu großen Spannungsabfall zu vermeiden, was wiederum Leistungsverlust und möglichen Motorschaden nach sich ziehen würde.



## AUSWAHL DES VERLÄNGERUNGSKABELS

<b>Gesamtverlängerung</b>	<b>Kabellänge (Fuß/Meter)</b>	<b>Kabelquerschnitt (Amerikanische Norm für Drahtquerschnitte)</b>
	25 / 7,5	1,5 mm <sup>2</sup>
	50 / 15	2,5 mm <sup>2</sup>
	100 / 30	4 mm <sup>2</sup>

## VORWORT

Diese Poliermaschine oder Rotary Polisher (auch bekannt als Circular Polisher) wurde für schnelles Verbundstoffschleifen, Polieren, Aufrauen und Schleifen entwickelt. Das Pad dreht sich auf einer Achse, sodass ein schneller Arbeitsverlauf gewährleistet werden kann. Bei Polieranwendungen kann auf kleiner Fläche große Hitze entstehen, was zu Schäden an der Lackierung führen kann. Deshalb wird empfohlen, dass dieses Gerät ausschließlich von Fachpersonal bedient wird. Anwender ohne Erfahrung mit Poliermaschinen sollten auf Altkarosserieteilen üben. Solche Teile erhalten Sie auf Ihrem örtlichen Schrottplatz.

## MONTAGE

### AN- UND AUSSCHALTEN DES GERÄTES.

**Montieren Sie die Aufspannplatte. Drücken Sie die Arretierung, drehen Sie diese, bis sie einrastet, und ziehen Sie sie fest. Ein Schlüssel ist nicht nötig.**

**Mitteln Sie die Platte sorgfältig aus und bringen Sie das gewünschte Zubehör darauf an.**

## OPERATION

### AN- UND AUSSCHALTEN DES GERÄTES

**VORSICHT: Stellen Sie sicher, dass der Schalter auf AUS steht und die Spannung dem auf dem Typenschild angegebenen Wert entspricht.**

1. Verbinden Sie das Gerät mit der Stromversorgung.
2. Halten Sie das Gerät mit festem Griff, um dem Anlaufdrehmoment widerstehen zu können.
3. Drücken Sie den Kippschalter, um das Gerät zu starten. Lassen Sie den Schalter los, um das Gerät auszuschalten.
4. Drücken Sie den Arretierungsknopf bei gedrücktem Schalter, um diesen in der Einschaltposition

einzurasten. Drücken Sie den Schalter und lassen Sie diesen unmittelbar wieder los, um die Arretierung zu lösen.

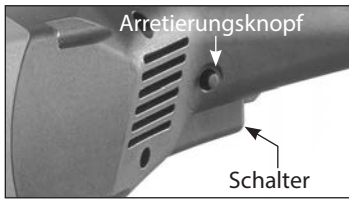

## STEUERUNG DER STUFENGESCHWINDIGKEIT

Die Geschwindigkeit kann auf zwei Arten angepasst werden, wodurch der Anwender hervorragende Möglichkeiten zur Kontrolle hat. Das Drehrad bestimmt die maximale Geschwindigkeit, während der Schalter die Geschwindigkeit stufenlos von Null bis zum Maximum erhöht. Dieses Gerät hat eine Stabilisationsvorrichtung für die Rückführungsgeschwindigkeit, sodass sich die Geschwindigkeit bei steigender Belastung nicht verringert. So wird die voreingestellte Geschwindigkeit unabhängig von der Belastung beibehalten.

Schalten Sie immer bei niedriger Geschwindigkeit ein und steigern Sie diese bis zum gewünschten Punkt.

1. Steht der Schalter in arretierter EIN-Position, so kann die Geschwindigkeit mit dem Drehrad angepasst werden.
2. Der Kippschalter kann auch verwendet werden, um die Geschwindigkeit stufenweise von Null bis auf Maximalgeschwindigkeit (durch die Position des Drehrades voreingestellt) anzupassen.



## POLIERBETRIEB

**ACHTUNG: Ist das zu polierende Teil unbefestigt und leicht genug, um vom rotierenden Polierpad bewegt zu werden, so muss dies sicher festgeklemmt oder anderweitig gesichert werden, um zu verhindern, dass es weggeschleudert wird und möglicherweise Verletzungen verursacht.**

1. Halten Sie das Gerät am vorderen und hinteren Griff fest und stellen Sie sicher, dass das Polierpad frei von störenden Objekten ist.
2. Starten Sie das Gerät und senken Sie dieses in einem Winkel, der das Polierpad ungefähr zur Hälfte auf dem Werkstück aufsetzen lässt.

3. Führen Sie das Gerät in langen weitläufigen Bewegungen. HALTEN SIE DAS POLIERPAD NICHT IN EINER POSITION. Ansonsten wird die Oberfläche überhitzt und es entstehen Schleifspuren. Bei Unachtsamkeit kann der Lack leicht beschädigt und durchgebrannt werden.
4. Stellen Sie immer sicher, dass der Motor ausgeschaltet ist, bevor Sie das Gerät ablegen.

## WARTUNG

### HALTEN SIE DAS GERÄT SAUBER

Reinigen Sie die Luftauslässe regelmäßig mit trockener Druckluft. Alle Plastikteile müssen mit einem weichen feuchten Tuch gereinigt werden. Verwenden Sie NIEMALS Lösungsmittel, um Plastikteile zu reinigen. Lösungsmittel könnten das Material auflösen oder anderweitig beschädigen.

**Tragen Sie eine Schutzbrille, während Sie mit Druckluft arbeiten.**

### FEHLFUNKTION BEIM START

Wenn Ihr Gerät nicht startet, so stellen Sie sicher, dass die Stifte des Kabelsteckers optimalen Kontakt in der Steckdose haben. Überprüfen Sie auch eventuell beschädigte Sicherungen oder offene Schutzschalter im Stromkreislauf

## DIE KOHLEBÜRSTEN

Die Kohlebürsten stellen ein herkömmliches Verschleißteil dar und müssen bei erreichter Verschleißgrenze ausgetauscht werden. **HINWEIS: Die Überprüfung und der Austausch der Kohlebürsten muss in einem qualifizierten Service Center durchgeführt werden.**

Die bereit gestellten Kohlebürsten halten ca. 10.000 Ein-/Aus-Zyklen. Tauschen Sie beide Kohlebürsten aus, wenn eine von beiden weniger als 6 mm Länge aufweist.

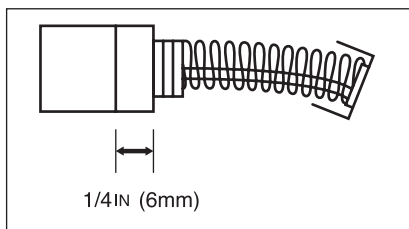

Ziehen Sie immer den Stecker aus der Steckdose, bevor Sie die Bürsten überprüfen oder austauschen. Entfernen Sie vorsichtig die 4 Schrauben, um die hinteren Griffhälften zu trennen, und anschließend die 4 Schrauben, die den Griff mit dem Motorgehäuse verbinden. Heben Sie zuerst die linke Griffhälfte ab. Am hinteren Griff befinden sich noch immer Verdrahtungen. Stellen Sie sicher, dass diese nicht beschädigt werden. Halten Sie den hinteren Griff einfach zu einer Seite weg.

Drehen Sie mithilfe einer Zange die Bürstenfeder zur Seite und ziehen Sie die alte Kohlebürste aus der Halterung. Klemmen Sie den Kabelschuh ab, um den Bürstenanschluss zu entfernen. Die alte Kohlebürste kann nun abgehoben werden (ggf. austauschen).

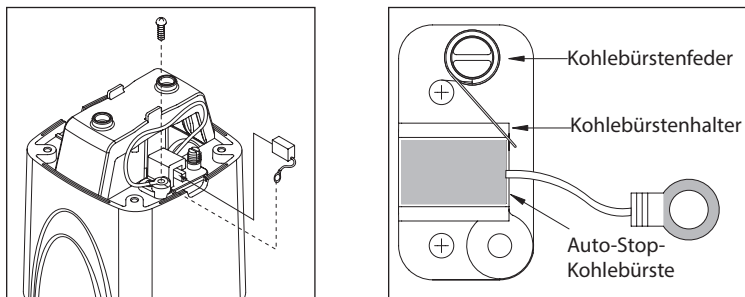

Setzen Sie die Schrauben der Bürstenhalterung und anschließend die Schrauben der Elektronikeinheit wieder ein. Stellen Sie beim Austausch des hinteren Griffes am Motorengehäuse unbedingt sicher, dass sämtliche Drähte so positioniert sind, dass diese bei der Remontage des Griffes nicht gequetscht werden. Es ist empfehlenswert, dass Sie das Gerät mindestens einmal pro Jahr zur Reinigung und Schmierung in ein autorisiertes Service Center bringen.

**HINWEIS: Es ist von äußerster Wichtigkeit, dass beide Flansche wieder in die Halterung eingefügt werden, wenn die Kohlebürsten wieder in die Kohlebürstenhalterung eingeführt werden.**

**HINWEIS: Wenn Sie dieselben Bürsten wieder montieren, so stellen Sie sicher, dass diese genauso wieder eingepasst werden, wie sie entnommen wurden. Andernfalls entsteht ein Ausfallzeitraum, der die Motorenleistung reduziert und die Abnutzung der Bürsten erhöht.**

Wird der Austausch des Stromkabels notwendig, so muss dies vom Hersteller oder einen Vertreter des Herstellers durchgeführt werden, um Sicherheitsrisiken zu vermeiden.

## Informationen zur Entsorgung



### Gefahr:

Informationen zur Entsorgung von Altgeräten! Machen Sie alte Elektrogeräte unbrauchbar, indem Sie das Stromkabel entfernen. Nur für EU-Länder. Entsorgen Sie Elektrogeräte niemals mit Haushaltsmüll! Unter Berücksichtigung der Europäischen Richtlinien 2002/95/CE, 2002/96/EC & 2003/108/CE zur Entsorgung von elektrischen und elektronischen Geräten und deren Implementierung gemäß nationaler Gesetzgebung müssen Elektroaltgeräte getrennt gesammelt und in eine umweltgerechte Recyclingeinrichtung gebracht werden.

## Information zu Lärmerzeugung und Vibration

### PS1524 180 mm Poliermaschine

Schalldruckpegel (LpA)	83 dB
Schallleistungspegel (LwA)	94 dB
Hand-Arm-Vibration	0,9 m/s <sup>2</sup>
Unsicherheitsfaktor	± 0,05 m/s <sup>2</sup>



*Stefan Sjöberg, CEO*

EU-Konformitätserklärung

KWH MIRKA LTD erklärt in Alleinverantwortung, dass das Produkt

**Type: PS1524 180 mm Poliermaschine,**

auf das sich diese Erklärung bezieht, mit den folgenden Normen oder normativen Dokumentenübereinstimmt: EN ISO: EN 60 745, EN 55 014, EN 61 000 gemäß den Bestimmungen der Richtlinien, 2006/42/EC, 2004/108/EC.

KWH Mirka Ltd.

66850 Jeppo, Finnland

Tel.: + 358 20 760 2111

Fax: +358 20 760 2290

**[www.mirka.com](http://www.mirka.com)**

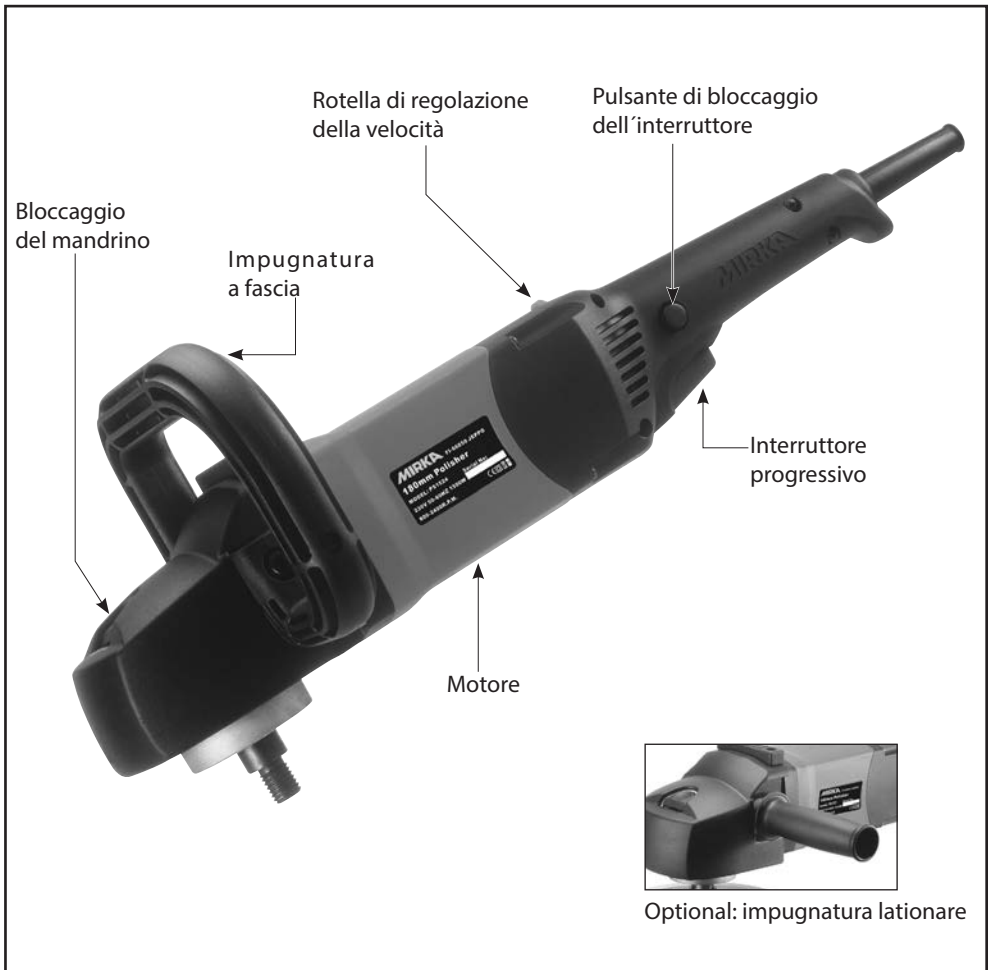

### Dati tecnici

Modello	PS1524 180 mm
Tensione	230 V / 50-60 Hz
Potenza in ingresso	1500 W
Velocità	800~2400 /min
Peso netto	3.2 kg
Mandrino	M14
Diametro massimo raccomandato	180 mm

# CABLAGGIO

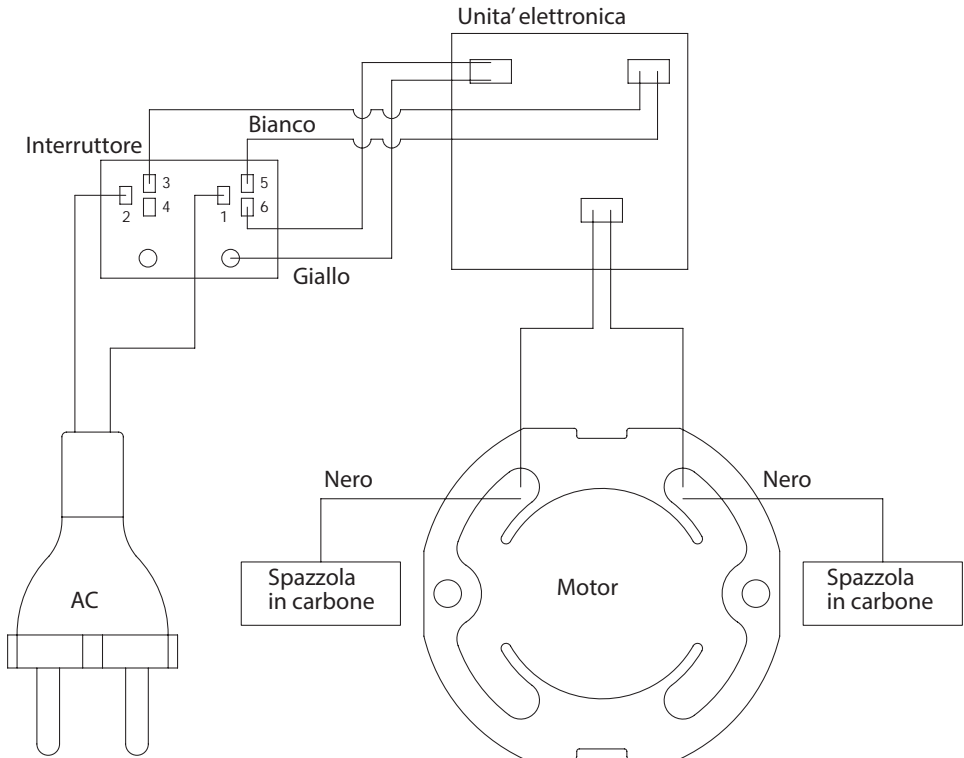

## REGOLE GENERALI DI SICUREZZA

**ATTENZIONE! Leggere e comprendere tutte le istruzioni.** Il mancato rispetto di tutte le seguenti istruzioni può provocare scosse elettriche, incendi e/o seri danni alla persona. Il termine “utensile elettrico” in tutte le avvertenze indicate sotto si riferisce al vostro elettroutensile alimentato a corrente elettrica (via cavo).

## CONSERVARE QUESTE ISTRUZIONI.

### Assistenza

**Far riparare l’utensile solo ed esclusivamente da personale specializzato e solo impiegando pezzi di ricambio originali.** Così facendo sarà mantenuta la sicurezza dell’elettroutensile.

**-ATTENZIONE- Per ridurre il rischio di subire danni, l’operatore deve leggere il manuale delle istruzioni.**

### Simboli utilizzati in questo manuale

V.....volts

A.....amperes

Hz.....hertz

W.....watt

~.....corrente alternata

$n_0$ .....velocità a vuoto

/min.....rotazioni o moti alterni al minuto

 .....utensile di II classe

## REGOLE SPECIFICHE DI SICUREZZA

Alcune polveri create dalla levigatura, dalla segatura, dall’abrasione dalla perforazione e da altre attività di costruzione, contengono agenti chimici riconosciuti come causa di cancro, malformazioni alla nascita e altri danni all’apparato riproduttore. Alcuni di questi agenti chimici sono:

- piombo nelle vernici a base di piombo
- silice cristallina nei mattoni e nel cemento o in altri materiali edili
- arsenico e cromo dai legnami trattati chimicamente

Il rischio provocato da questi agenti dipende da quanto spesso si effettuano le operazioni suddette. Per evitare l’esposizione a questi agenti chimici lavorare in aree ben ventilate e lavorare con attrezzature di sicurezza a norma, indossare sempre mascherine anti polvere o respiratori che rispondono ai requisiti NIOSH/OSHA quando si usano questi determinati tipi di utensili.

- 1. Utilizzare morsetti o altri modi pratici per fissare e sostenere il pezzo da lavorare su di un supporto stabile.** Tenere il pezzo con le mani o premendolo contro il corpo rende la presa



instabile e può provocare la perdita di controllo.

2. **Tenere le mani lontane dalle parti rotanti.**
3. **Indossare le protezioni per gli occhi e per le orecchie.** Usare sempre gli occhiali di sicurezza. I comuni occhiali da vista NON sono occhiali di sicurezza. USARE ATTREZZATURE DI SICUREZZA CERTIFICATE.
4. **L'utilizzo di questo utensile può generare e diffondere polveri o altre particelle che si disperdono nell'aria, incluse segatura, polvere di silice cristallina e polvere di amianto.** Dirigere le particelle lontano dalla faccia e dal corpo. Utilizzare sempre l'utensile in un'area ben ventilata e munirsi di un dispositivo di rimozione della polvere. Usare un dispositivo di aspirazione della polvere dovunque sia possibile. L'esposizione alla polvere può causare seri e permanenti danni respiratori o altre patologie, inclusa silicosi (una grave malattia polmonare), cancro e morte. Evitare di respirare la polvere ed evitare un contatto prolungato con essa. Fare entrare la polvere negli occhi o nella bocca o lasciarla depositare sulla pelle favorisce l'assorbimento di materiali dannosi. Usare sempre un adeguato dispositivo di aspirazione della polvere che risponda ai requisiti NIOSH/OSHA per la protezione delle vie respiratorie e lavare le aree esposte con sapone e acqua.

## Terminologia

**PERICOLO:** indica una imminente situazione pericolosa che, se non evitata, provocherà la morte o gravi danni.

**ATTENZIONE:** indica una situazione potenzialmente pericolosa che, se non evitata, potrebbe provocare la morte o gravi danni.

**AVVERTENZA:** indica una situazione potenzialmente pericolosa che, se non evitata, provoca danni minori o di moderata entità, o indica una situazione potenzialmente pericolosa che, se non evitata, può provocare danni all'attrezzatura.

**NOTA:** indica un utile avviso nell'utilizzo delle macchine per una migliore prestazione o una maggiore convenienza, ecc.

## MOTORE

Controllare sempre la targhetta per assicurarsi che l'alimentazione di corrente A.C. sia di un voltaggio adeguato alla vostra macchina. Questo utensile opera ad un voltaggio che può oscillare del 5% in più o in meno rispetto al voltaggio indicato sulla targhetta delle specifiche che si trova sull'utensile. Fare riferimento alla targhetta delle specifiche che si trova sul vostro utensile per il voltaggio e la rete di corrente adeguati. Non utilizzare l'utensile in una rete di corrente in cui il voltaggio non rientri nei limiti corretti. Qualora si utilizzi una prolunga, assicurarsi che la misura del conduttore sia larga abbastanza per prevenire un eccessivo abbassamento di tensione che può causare perdita di energia e possibili danni al motore.

## SCELTA DELLA PROLUNGA

Lunghezza	Totale del Cavo (piedi/m)	Sezione Di Cavo (AWG)
	25 / 7,5	1,5 mm <sup>2</sup>
	50 / 15	2,5 mm <sup>2</sup>
	100 / 30	4 mm <sup>2</sup>

## INTRODUZIONE

Questa Lucidatrice Rotativa (conosciuta anche come Lucidatrice Circolare) è progettata per abrasioni, lucidature, smerigliature e levigature veloci. Il platorello ruota su di un asse, quindi permette di lavorare molto velocemente. Nei lavori di lucidatura si può sprigionare molto calore in un'area ristretta e questo può danneggiare la verniciatura. Quindi si raccomanda l'uso di questo utensile solo ad operatori specializzati. Si raccomanda a qualsiasi operatore che non abbia esperienza nell'uso di una lucidatrice di esercitarsi su parti di pannelli di automobili disponibili nella locale area di autodemolizione.

## MONTAGGIO

### **AVVERTENZA: DISCONNETTERE L'UTENSILE DALL'ALIMENTAZIONE ELETTRICA.**

Inserire il platorello velcrato. Fare pressione sul bloccaggio dell'albero e girare finché non si aggancia, poi stringere. Non è necessaria una chiave.

Centrare attentamente e aggiungere gli accessori desiderati al platorello.

## UTILIZZO

### **PER AVVIARE E SPEGNERE LA MACCHINA**

**AVVERTENZA: assicurarsi che l'interruttore sia in posizione "OFF" e che il voltaggio del circuito elettrico sia lo stesso di quello indicato sulla targhetta delle specifiche.**

1. Collegare l'utensile all'alimentazione elettrica.
2. Afferrare saldamente l'utensile per controllare la torsione da avviamento.
3. Premere l'interruttore progressivo per avviare l'utensile. Rilasciare l'interruttore per arrestare l'utensile.
4. Per fissare l'interruttore in posizione "on", premere il pulsante di bloccaggio mentre l'interruttore è completamente in posizione "on". Per sbloccare, premere di nuovo l'interruttore e rilasciarlo.



## REGOLAZIONE DELLA VELOCITA'

La velocità è regolabile in due modi, che danno all'operatore un eccellente controllo. La rotella regola la velocità massima, mentre l'interruttore progressivo aumenta gradualmente la velocità da zero al massimo. Questa macchina è fornita anche di un dispositivo di stabilizzazione della velocità così che la velocità non diminuisce con la pressione. Ciò mantiene la velocità prestabilita a prescindere dalla pressione esercitata.

Iniziare sempre il lavoro a bassa velocità e raggiungere gradualmente quella massima.

1. Con l'interruttore bloccato in posizione "ON" la rotella può essere usata per regolare la velocità.
2. L'interruttore progressivo può anche essere usato per regolare gradualmente la velocità da zero alla velocità massima (impostata dalla posizione della rotella).



## OPERAZIONE DI LUCIDATURA

**ATTENZIONE: se la parte da lucidare non è attaccata a nulla ed è leggera abbastanza per essere mossa dall'azione rotante del tampone per lucidature, deve essere saldamente fissata o bloccata per evitare che sia tirata o scagliata via, provocando possibili danni.**

1. Afferrare saldamente la macchina sull'impugnatura anteriore e posteriore assicurandosi che il tampone per lucidature sia pulito e libero da qualsiasi oggetto estraneo.
2. Azionare la macchina ed appoggiarla ad un angolo così che metà del tampone per lucidature sia a contatto con la superficie di lavoro.
3. Muovere la macchina con movimenti ampi, lunghi, continui. **NON TENERE LA LUCIDATRICE IN UN UNICO PUNTO.** Tenere la macchina in un unico punto causa il surriscaldamento della superficie e la comparsa di graffi circolari. E' possibile danneggiare e bruciare la verniciatura molto velocemente.
4. Assicurarsi sempre che il motore sia completamente spento prima di riporre la macchina.

## MANUTENZIONE

### TENERE PULITO L'UTENSILE

Far passare periodicamente un flusso di aria compressa in tutti i tubi di passaggio di aria. Tutte le parti in plastica dovrebbero essere pulite con un panno soffice e inumidito. Non usare MAI solventi per pulire le parti in plastica. Queste potrebbero corrodarsi o danneggiare gli altri materiali.

**Indossare occhiali di sicurezza quando si utilizza aria compressa.**

## **MANCATA ACCENSIONE**

Se il vostro utensile non dovesse accendersi, controllare ed assicurarsi che la spina del cavo di alimentazione e la presa facciano contatto adeguatamente nell'attacco. Controllare anche se ci sono fusibili bruciati o interruttori differenziali attivi nella linea.

## **SPAZZOLE IN CARBONE**

Le spazzole in carbone sono parti normalmente soggette ad usura e devono essere sostituite quando raggiungono il limite massimo di logoramento.

**NOTA: il controllo e la sostituzione delle spazzole in carbone dovrebbe essere affidato ad un centro di assistenza qualificato.**

Le spazzole in carbone in dotazione dureranno approssimativamente per 10.000 cicli on/off. Sostituire entrambe le spazzole in carbone quando anche una sola di esse presenta uno spessore rimanente inferiore a 6 mm (1/4").

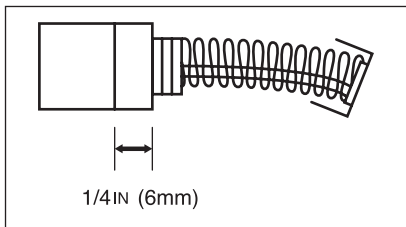

Per controllare o sostituire le spazzole, innanzitutto scollegare la macchina dall'alimentazione elettrica. Rimuovere accuratamente le 4 viti per separare le due metà delle impugnature posteriori e poi rimuovere le 4 viti che uniscono l'impugnatura all'alloggiamento del motore. Sollevare per prima la parte sinistra dell'impugnatura. Ci saranno ancora dei fili elettrici collegati all'impugnatura posteriore, quindi fare attenzione a non tirarli. Porre semplicemente da parte l'impugnatura posteriore.

Usando delle pinze, ruotare ed estrarre la molla della spazzola e far scivolare fuori dal supporto la vecchia spazzola in carbone da sostituire. Scollegare il connettore a forcella per rimuovere il cavo della spazzola. La vecchia spazzola in carbone può ora essere sollevata e tolta.

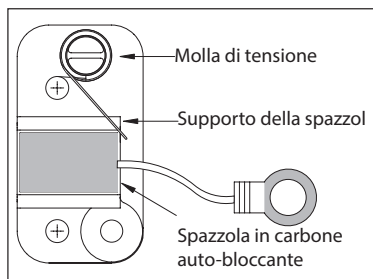
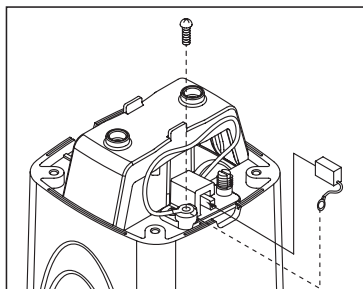

Per ricollocare i pezzi ripercorrere all'inverso le procedure seguite per la rimozione. Ricollocare le viti del Supporto della Spazzola poi le viti dell'Unità Elettronica. Quando si ricolloca l'impugnatura posteriore dell'alloggiamento del motore, fare molta attenzione a che tutti i fili siano al loro posto e non in una posizione in cui si possono impigliare quando l'impugnatura viene riavvitata. Si raccomanda di portare il vostro utensile almeno una volta all'anno in un Centro di Assistenza Autorizzato per una efficace pulizia e lubrificazione.

**NOTA: quando si ricollocano le Spazzole in Carbone nei loro supporti, è essenziale che entrambe le flange siano ricollocate all'interno del supporto.**

**NOTA: per reinstallare le stesse spazzole, assicurarsi prima che esse siano ricollocate nella stessa maniera in cui sono state estratte. Altrimenti si renderà necessario un periodo di rodaggio che ridurrà le prestazioni del motore e aumenterà l'usura delle spazzole.**

Qualora fosse necessario ricollocare il cavo di alimentazione elettrica, ciò deve essere fatto dal produttore o dai suoi operatori per evitare situazioni pericolose.

## Informativa per la Dismissione



### Pericolo!

Informativa di dismissione dei vecchi apparecchi! Rendere inutilizzabili gli utensili elettrici di scarto rimuovendo il cavo di alimentazione elettrica. Solo per paesi dell'UE. Non gettare gli utensili elettrici insieme ai rifiuti comuni! In osservanza delle Direttive Europee 2002/95/CE, 2002/96/EC + 2003/108/CE sui materiali elettrici di scarto, le attrezzature elettroniche e la loro implementazione, in accordo con le leggi nazionali, gli utensili elettrici che hanno raggiunto la fine della loro operatività devono essere raccolti separatamente e condotti a un ciclo di riciclaggio ecologicamente compatibile.

## Informazioni rumore / vibrazioni

### PS1524 180 mm Lucidatrice Rotativa

rumore (Lpa)	83 dB
rumore (Lwa)	94 dB
Vibrazioni braccio-mano	0,9 m/s <sup>2</sup>
Fattori indeterminabili	± 0,05 m/s <sup>2</sup>



Stefan Sjöberg, CEO

Dichiarazione di conformità EG

Noi, KWH MIRKA LTD, dichiariamo sotto nostra completa responsabilità che il prodotto:

**Tipo: PS1524 180 mm Lucidatrice Rotativa**

a cui si riferisce la presente dichiarazione è conforme ai seguenti standard o altri documenti normativi EN ISO: EN 60 745, EN 55 014, EN 61 000 ai sensi delle disposizioni della Direttiva, 2006/42/EC, 2004/108/EC.

KWH MIRKA LTD  
66850, Jeppo, Finland  
Phone +358-20-760 2111  
Fax +358-20-760 2292  
**www.mirka.com**



### Datos Técnicos

Modelo	PS1524 180 mm
Voltaje	230 V / 50-60 Hz
Potencia	1500 Watts
Velocidad	800~2400 /min
Peso Neto	3.2 kg
Eje	M14
Diámetro máximo recomendado	180 mm

# CABLEADO

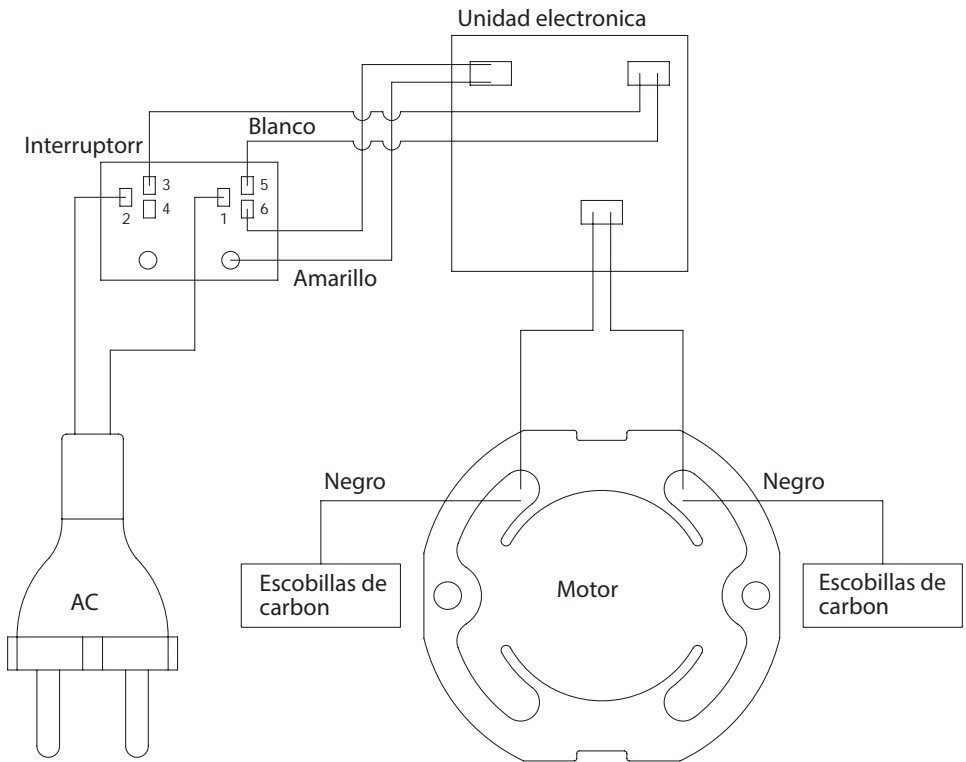



## REGLAS GENERALES DE SEGURIDAD

**¡ADVERTENCIA! Lea y entienda todas las instrucciones.** Siga rigurosamente todas las instrucciones que aparecen a continuación para evitar el riesgo de descargas eléctricas, incendios y / o lesiones graves. El término “herramienta eléctrica” que aparece en todas las advertencias que figuran a continuación se refiere a su herramienta eléctrica conectada a la red (mediante cableado).

**BEWAHREN SIE DIESE INSTRUKTIONEN SICHER AUF.**

### Reparaciones

**Encomiende la reparación de su herramienta a personal cualificado y solamente con el uso de piezas de recambio idénticas.**

Con ello garantizará el mantenimiento de la seguridad de la herramienta eléctrica.

**-ADVERTENCIA- Para reducir el riesgo de lesiones, el usuario deberá leer el manual de instrucciones.**

#### Symbols used in this manual

V.....voltios

A.....amperios

Hz.....hercios

W.....vatios

~.....corriente alterna

$n_0$ .....sin velocidad de carga

/min.....revoluciones o reciprocidad por minuto

.....herramienta de clase II

## REGLAS ESPECÍFICAS DE SEGURIDAD

El polvo creado por el lijado mecánico, aserrado, rectificado, taladrado y otras actividades empleadas en la construcción contiene productos químicos que se sabe provocan cáncer, defectos congénitos u otros daños al sistema reproductor. Algunos ejemplos de estos productos químicos son:

- plomo proveniente de pinturas a base de plomo
- sílice cristalizada de ladrillos, cemento y otros productos de albañilería
- arsénico y cromo de madera tratada químicamente

Su riesgo de exposición a estos productos varía, en función de la frecuencia con la que realice este tipo de trabajo. Para reducir su exposición a estos productos químicos: trabaje en zonas bien ventiladas y utilice equipo de seguridad aprobado, lleve siempre máscaras faciales o respiradores aprobados por los organismos NIOSH/OSHA, debidamente ajustados cuando utilice dichas herramientas.

1. **Utilice pinzas u otros medios prácticos apropiados para fijar la pieza de trabajo a una**

**plataforma estable.** No basta con sujetar la pieza con la mano o apoyarla contra el cuerpo; la inestabilidad resultante podría producir una pérdida de control.

2. **Mantenga las manos alejadas de los componentes rotatorios.**
3. **Lleve protección ocular y auditiva.** Utilice siempre gafas de seguridad. Las gafas ópticas normales no son gafas de seguridad. UTILICE EQUIPO DE SEGURIDAD CERTIFICADO.
4. **El uso de esta herramienta puede generar y liberar polvo u otras partículas aerotransportadas, incluidos el polvo de madera, el polvo de sílice cristalina y el polvo de amianto.** Aleje las partículas de la cara y el cuerpo. Utilice siempre la herramienta en lugares bien ventilados y disponga la limpieza adecuada del polvo. Emplee un sistema de recogida de polvo siempre que sea posible. La exposición al polvo puede provocar lesiones respiratorias graves y permanentes u otros daños, incluida la silicosis (una enfermedad pulmonar grave), cáncer e incluso la muerte. Evite respirar el polvo, así como el contacto prolongado con el polvo. Si deja que le entre polvo en la boca o en los ojos, o que penetre en su piel, puede promover la absorción de sustancias tóxicas. Utilice siempre de manera adecuada los sistemas de protección respiratoria apropiados aprobados por los organismos NIOSH/OSHA para la exposición al polvo y lávese las zonas expuestas con agua y jabón.

## Terminología

**PELIGRO:** indica una situación peligrosa inminente que, si no se evita, provocará la muerte o lesiones graves.

**ADVERTENCIA:** indica una situación potencialmente peligrosa que, si no se evita, podría provocar la muerte o lesiones graves.

**PRECAUCIÓN:** indica una situación potencialmente peligrosa que, si no se evita, podría provocar daños o lesiones leves o moderados, o indica una situación potencialmente peligrosa que, si no se evita, podría causar daños materiales.

**NOTA:** indica unos consejos útiles para el funcionamiento de la máquina, optimizando su rendimiento o practicidad, etc.

## MOTOR

Compruebe siempre la placa de especificaciones del fabricante para garantizar que el suministro de corriente alterna se ajuste al voltaje correcto de su máquina. Esta herramienta funcionará con una amplitud de tensión comprendida dentro de más/menos el 5 por ciento de la indicada en la placa de especificaciones de la herramienta. Remítase a la placa de especificaciones de su herramienta para consultar la tensión y el régimen nominal de corriente adecuados. No haga funcionar su herramienta con una corriente cuya tensión no se halle dentro de los límites correctos. Si utiliza un cable de prolongación, asegúrese de que el tamaño del conductor sea lo suficientemente grande para evitar caídas de tensión excesivas que provoquen pérdidas de potencia y que causen posibles daños en el motor.

## SELECCIÓN DEL PROLONGADOR ELÉCTRICO

Longitud total del prolongador eléctrico (pies/m)	Tamaño del cable (AWG)
25 / 7,5	1,5 mm <sup>2</sup>
50 / 15	2,5 mm <sup>2</sup>
100 / 30	4 mm <sup>2</sup>

## PRÓLOGO

Esta Pulidora Rotatoria (también conocida como Pulidora Orbital) está diseñada para realizar cepillados y extrusiones rápidas, así como para el pulido, abrillantado y lijado. El tampón gira sobre un eje, lo que permite realizar gran cantidad de trabajo con rapidez. En aplicaciones de pulido, se acumula mucho calor en una pequeña zona, lo que podría causar daños en la pintura. Por lo tanto, se recomienda que esta herramienta sea utilizada únicamente por profesionales. Las personas que entren por primera vez en contacto con las pulidoras rotatorias deberían perfeccionar la técnica utilizando chapas de vehículos de chatarra, disponibles en las plantas de reciclaje locales.

## MONTAJE

### PRECAUCIÓN: DESCONECTE LA HERRAMIENTA DE LA FUENTE DE ALIMENTACIÓN.

Rosque el gancho y la placa de apoyo de la abrazadera. Presione el seguro del mandril y gírelo hasta que quede fijado. Después apriétele. No es necesario utilizar una llave para tuercas. Centre y añada con cuidado el accesorio deseado a la placa de apoyo.

## FUNCIONAMIENTO

### PARA CONECTAR Y DESCONECTAR LA MÁQUINA

**PRECAUCIÓN: Asegúrese de que el interruptor esté desconectado (en posición OFF) y que la tensión del circuito de alimentación sea la misma que se muestra en la placa de especificaciones.**

1. Conecte la herramienta a una fuente de alimentación.
2. Sujete la máquina firmemente para resistir el par de arranque.
3. Deslice el interruptor de seguridad para conectar la herramienta. Libere el gatillo para desconectar la herramienta.
4. Para bloquear el interruptor en posición de encendido ("on"), pulse el pasador de cierre

mientras el interruptor esté conectado. Para liberar el pasador, pulse el interruptor y libérela.

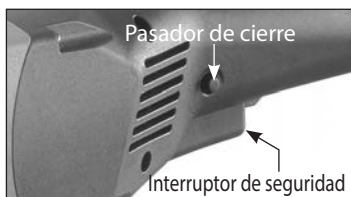

## CONTROL DE VELOCIDAD VARIABLE

La velocidad se ajusta de dos formas, brindando al operador un control excelente. El conmutador rotativo fija la velocidad máxima, mientras el gatillo aumenta la velocidad de forma continua desde cero hasta el máximo. Esta máquina incorpora estabilización de velocidad de retroalimentación de manera que la velocidad no disminuirá con la carga. Mantendrá la velocidad preajustada independientemente de la carga.

Empiece siempre con la velocidad más lenta y vaya incrementándola hasta alcanzar la velocidad óptima.

1. Con el interruptor encendido (ON) en posición de bloqueo, el conmutador rotativo puede utilizarse para ajustar la velocidad.
2. El interruptor de seguridad también puede utilizarse para ajustar progresivamente la velocidad desde cero hasta la velocidad máxima (que está preajustada mediante la posición del conmutador rotativo).



## OPERACIÓN DE CEPILLADO

**¡ADVERTENCIA!: Si el elemento a pulir no está unido a nada y es lo suficientemente ligero como para que sea desplazado por el tampón para pulir giratorio, debería fijarse o anclarse de un modo seguro para evitar que salga despedido o arrojado, dando lugar a posibles lesiones.**

1. Sujete la máquina con fuerza por las asas frontales y posteriores, asegurándose de que el tampón para pulir esté libre de objetos extraños.
2. Conecte la máquina y bájela hasta un ángulo que le permita que aproximadamente la mitad de la sección del tampón para pulir esté en contacto con el trabajo.
3. Desplace la máquina en largos movimientos de barrido continuos. **NO SOSTENGA LA PULIDORA EN UN SOLO LUGAR.** Con ello recalentará la superficie, produciendo marcas vorticiales. Es

posible dañar y quemar la pintura muy rápidamente.

4. Asegúrese siempre de que el motor se haya detenido antes de depositar la máquina en el suelo.

## MANTENIMIENTO

### MANTENGA LIMPIA LA HERRAMIENTA

Sople periódicamente todos los conductos de ventilación con aire comprimido seco. Todas las piezas de plástico deberán limpiarse con un paño suave húmedo. NUNCA utilice disolventes para limpiar las piezas de plástico. Posiblemente podrían disolver o causar otros daños al material.

**Lleve gafas de seguridad mientras utilice aire comprimido.**

### FALLOS EN EL ARRANQUE

Si su herramienta no arranca, compruebe que los terminales del enchufe del cable hagan buen contacto con la toma de corriente. Verifique asimismo que no haya fusibles fundidos ni disyuntores de circuito abierto en la línea.

### LAS ESCOBILLAS DE CARBÓN

Las escobillas de carbón son una pieza de uso normal, que deberá sustituirse cuando alcance su vida límite.

**NOTA: La comprobación y sustitución de las escobillas de carbón debe encomendarse a un centro de servicio cualificado.**

Las escobillas de carbón suministradas tendrán una duración aproximada de 10.000 ciclos de encendido/apagado. Cambie las dos escobillas de carbón cuando la longitud del carbón restante sea inferior a 1/4".

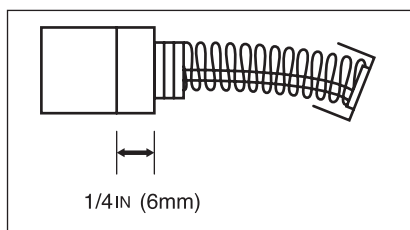

Para inspeccionar o sustituir las escobillas, desenchufe primero la máquina. Extraiga cuidadosamente los 4 tornillos para separar las secciones de los paneles del asa posterior y a continuación retire los 4 tornillos que conectan el asa a la carcasa del motor. Primero retire la sección del panel del asa situada a mano izquierda. Todavía habrá hilos conectados al asa posterior, por lo que deberá extremar las precauciones para no causar tensiones. Simplemente desplace el asa posterior hacia un lado.

Con unos alicates, haga girar el resorte o muelle de la escobilla, apártelo y retire la vieja escobilla de carbón del soporte.

Desenchufe el conector del disco obturador deslizante para retirar el cable para escobillas. Ahora deberá retirar la vieja escobilla de carbón.

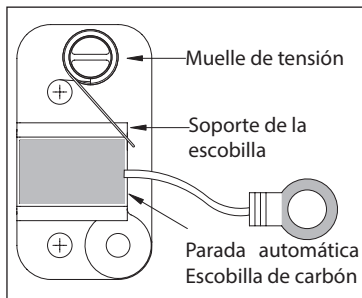
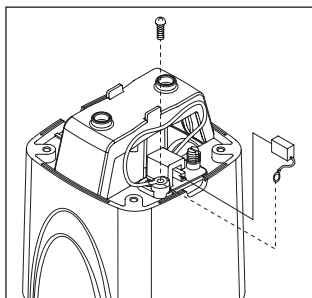

Su sustitución es el proceso inverso al de retirada. Sustituya los tornillos del Soporte de la Pulidora y después los tornillos de la Unidad Electrónica. Al sustituir el asa posterior de la carcasa del motor, extreme las precauciones para que todos los cables estén en su sitio y no en una posición que propicie su estrangulamiento cuando se vuelvan a apretar. Se recomienda que, al menos una vez al año, lleve la herramienta a un centro de servicio autorizado para someterla a una limpieza y lubricación exhaustivas.

**NOTA: Cuando vuelva a colocar las escobillas de carbón en los Soportes de las Escobillas de Carbón, es esencial que ambas bridas se recolquen en el interior del soporte.**

**NOTA: Para volver a instalar las mismas escobillas, asegúrese primero de insertarlas de la misma forma que las sacó. De lo contrario, se produciría un período de rodaje que reduce el rendimiento del motor y aumenta el desgaste de las escobillas.**

Si es necesaria la sustitución del cable de alimentación, esta operación deberá realizarla el fabricante o su agente al objeto de evitar riesgos de seguridad.

## Información sobre eliminación de desechos

**¡Peligro!**



¡Información sobre eliminación del viejo aparato! Haga inservibles las herramientas mecánicas que ya no sirvan retirando el cable de alimentación. Sólo para los países de la UE. ¡No elimine las

herramientas eléctricas conjuntamente con material residual doméstico! En observancia de la Directiva Europea 2002/95/CE, 2002/96/EC y 2003/108/CE sobre equipos eléctricos y electrónicos residuales y su implantación según la legislación nacional, las herramientas eléctricas que hayan alcanzado el fin de su vida útil deberán ser recogidas por separado y devueltas a una instalación de reciclaje ambientalmente compatible.

## Información de ruido / vibración

### **Polidora PS1524 180 mm**

Ruido (Lpa)	83 dB
Ruido (Lwa)	94 dB
Vibración mano-brazo	0,9 m/s <sup>2</sup>
Factor de incertidumbre	± 0,05 m/s <sup>2</sup>



*Stefan Sjöberg, CEO*

Declaración de confirmación EG

Nosotros, KWH MIRKA LTD, declaramos bajo nuestra responsabilidad que el producto:

### **Tipo: Polidora PS1524 180 mm**

a los que se refiere esta declaración está en conformidad con la norma siguiente (s) o cualquier otro documento normativo (s) de la norma EN ISO: ES 60 745, EN 55 014, EN 61 000, de conformidad con los reglamentos, 2006/42/CE, 2004/108/CE.

KWH MIRKA LTD  
66850, Jeppo, Finland  
Phone +358-20-760 2111  
Fax +358-20-760 2292  
**www.mirka.com**



### Caractéristiques techniques

Modèle	PS1524 180 mm
Tension	230 V / 50-60 Hz
Alimentation	1500 Wt
Vitesse	800~2400 /min
Poids net	3.2 kg
Broche	M14
Diamètre maximale recommandée	180 mm



# CÂBLAGE

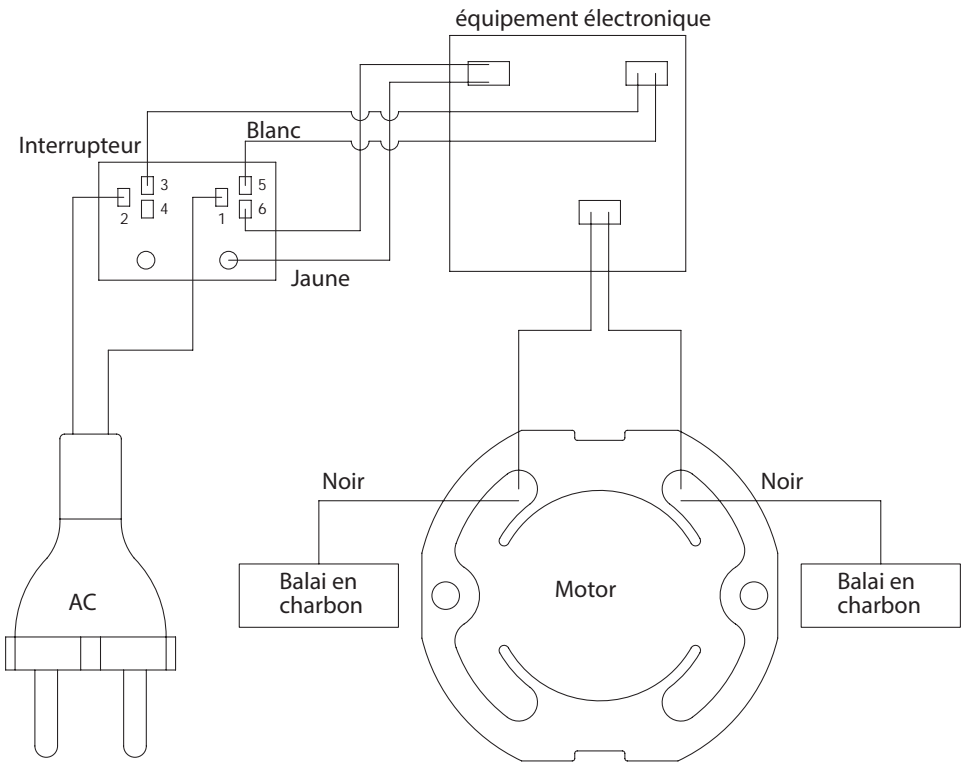

## MISES EN GARDE

**Attention! Lisez attentivement la présente notice et tâchez de bien assimiler son contenu!** Le non-respect des indications ci-dessous peut entraîner le risque d'électrocution, brûlures et blessures. Le terme „outil électrique“, utilisé dans les consignes de sécurité, signifie les outils branchés sur le secteur d'alimentation par câble électrique.

**GARDEZ LA PRÉSENTE NOTICE!**

## Entretien

**Confiez l'entretien de votre outil à un mécanicien qualifié, qui utilise pour cela des pièces détachées appropriées.** Grâce à cela vous assurerez votre sécurité.

**ATTENTION! Pour minimiser le risque de blessures, l'utilisateur doit obligatoirement lire la présente notice.**

### Légende:

V.....Volt

A.....Ampère

Hz.....Hertz

W.....Watt

~.....Courant alternatif

$n_0$ .....charge en marche à vide

/min.....nombre de tours par minute

.....outil de II classe

## CONSIGNES SPÉCIALES DE SÉCURITÉ

La poussière qui se dégage lors du meulage, sciage et forage de certains matériaux, ainsi que lors de l'exécution des travaux de construction peut contenir des substances chimiques, qui peuvent devenir la cause du cancer, de défauts de naissance ou d'autres problèmes de reproduction. Ces substances sont:

- le plomb, contenu dans les peintures à base de plomb;
- la silice cristalline, contenue dans les briques, ciments et autres matériaux utilisés en maçonnerie;
- l'arsenic et le chrom, contenus dans le bois imbibé d'agents chimiques.

Le niveau de risque lors du contact avec ses substances dépend de la fréquence de ces contacts, de la qualité de la ventilation des locaux et de l'utilisation des moyens de protection. Pour réduire le danger, utilisez toujours pendant le travail avec des outils électriques un masque à gaz avec le marquage NIOSH/OSHA ou un respirateur anti-poussière.

1. **Pour la fixation d'une pièce à traiter utilisez des colliers, étaux ou autres serrages appropriés.** Ne fixez pas la pièce à traiter avec la main ou en la serrant contre votre corps, car vous risquez de perdre le contrôle sur votre outil.
2. **Gardez les mains à l'écart des pièces en mouvement/rotation.**
- 3.1. **Utilisez les moyens de protection des yeux et des oreilles.** Portez toujours des lunettes de protection. Les lunettes ordinaires qu'on porte quotidiennement NE SONT PAS les lunettes de protection! **N'UTILISEZ QUE DES MOYENS DE PROTECTION CERTIFIÉS.**
4. **Le travail avec un outil peut produire et projeter dans l'air de la poussière, ainsi que d'autres particules, p.ex., poussières de bois, de silice cristalline et d'amiante.** Evitez le contact de votre visage et de votre corps avec le jet de poussières et particules. Travaillez avec les outils électriques dans les locaux bien ventilés et ramassez la poussière dégagée suivant les consignes prévues. Si possible, utilisez des capteurs de poussières appropriés. La poussière peut causer des affections graves, voire incurables, des voies respiratoires et d'autres organes, p.ex., la silicose (maladie pulmonaire provoquée par l'inhalation de particules de poussières de silice), le cancer et la mort. Evitez de respirer de la poussière et d'être en contact prolongé avec la poussière. La pénétration de la poussière dans la bouche, les yeux ou son contact avec la peau favorise une infiltration des substances nocives dans l'organisme. En vue de minimiser les risques de contact avec les poussières, utilisez toujours pendant le travail avec des outils électriques un masque à gaz avec le marquage NIOSH/OSHA ou un respirateur, et lavez-vous bien avec de l'eau et du savon.

## Termes utilisés

**DANGER:** indique un danger direct. Si on ne réussit pas à conjurer ce danger, cela peut causer la mort ou les blessures graves.

**MISE EN GARDE:** indique une situation potentiellement dangereuse. Si on ne réussit pas à garder le contrôle et éviter la dégradation de la situation, cela peut causer la mort ou les blessures graves.

**ATTENTION:** indique une situation potentiellement dangereuse. Si on ne réussit pas à garder le contrôle et éviter la dégradation de la situation, cela peut causer des petites ou moyennes blessures ou des pertes matérielles.

**REMARQUE:** contient des recommandations et précautions, qui assurent la productivité maximale de l'outil, son utilisation ergonomique etc.

## MOTEUR

Vérifiez toujours les informations indiquées sur la plaquette signalétique pour s'assurer que le courant alternatif du secteur d'alimentation est bon pour l'outil. Cet outil peut être utilisé avec un courant, dont la valeur est de 5% inférieure ou supérieure à celle indiquée sur la plaquette signalétique, où figurent toutes les caractéristiques nécessaires. Il est interdit d'utiliser cet outil, si le courant du secteur ne rentre pas dans les limites préconisées. Avant d'utiliser un câble de rallonge, assurez-vous que son diamètre est assez gros pour éviter une chute de tension, ce qui à son tour peut provoquer les pertes d'énergie et les pannes du moteur.

## CHOIX DU CÂBLE DE RALLONGE

Longueur du câble de rallonge	(pieds/mètres)	Diamètre de fils du câble (AWG)
	25 / 7,5	1,5 mm <sup>2</sup>
	50 / 15	2,5 mm <sup>2</sup>
	100 / 30	4 mm <sup>2</sup>

## PRÉFACE

La meuleuse à disque (ainsi que meuleuse droite à disque) est conçu pour exécuter vite les travaux de meulage et de polissage. Le disque tourne sur un arbre, ce qui permet de faire rapidement un volume important de travaux de meulage et de polissage. Il faut tenir compte de ce que lors du travail prolongé certaines petites surfaces de la meuleuse peuvent se chauffer beaucoup, ce qui peut abîmer la peinture. Par conséquent, nous recommandons de travailler avec la meuleuse à disque seulement aux professionnels. Les débutants doivent apprendre les procédés de travail sur les pièces de carrosserie, enlevées de voitures destinées à la casse, que l'on peut trouver à la casse auto locale.

## MONTAGE

### **ATTENTION! DÉBRANCHEZ LA MEULEUSE DU SECTEUR D'ALIMENTATION AVANT LE MONTAGE!**

Vissez le coussinet à sa place. Serrez le mécanisme de verouillage et tournez jusqu'à ce que la fixation soit bonne. On n'a pas besoin de clé à écrou pour cette opération.

Montez des accessoires nécessaires et assurez-vous de leur bon centrage par rapport au coussinet.

## UTILISATION

### **MISE EN MARCHÉ ET ARRÊT DE LA MEULEUSE**

**ATTENTION: Avant d'utiliser l'outil assurez-vous que l'interrupteur de mise en marche est en position OFF (arrêt) et le courant du secteur correspond à la valeur indiquée sur la plaque signalétique.**

1. Branchez la meuleuse sur le secteur.
2. Tenez la meuleuse fermement pour compenser le couple moteur au moment de la mise en marche.
3. Pour mettre en marche la meuleuse, appuyez sur la gâchette; pour l'arrêter, lâchez la gâchette.
4. Pour bloquer l'interrupteur en position ON (marche), utilisez le cliquet de blocage, que l'on fixe

après que la position finale de la gâchette soit atteinte. Pour débloquer le cliquet, appuyez sur la gâchette et débloquent le cliquet.

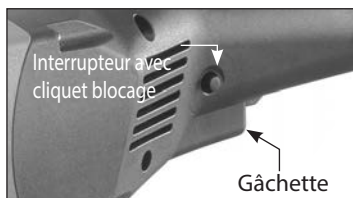

## RÉGLAGE DE LA VITESSE

Il existe deux possibilités de réglage de la vitesse, qui assurent à l'utilisateur le meilleur contrôle sur l'outil. A l'aide de la roue de réglage de la vitesse on peut mettre la vitesse maximale par le pouce, tandis que la gâchette permet d'augmenter régulièrement la vitesse à partir du zéro jusqu'à la valeur maximale. Votre meuleuse possède une fonction de stabilisation de la vitesse, qui assure la vitesse stable même si la charge augmente. La vitesse choisie sera gardée indépendamment de la charge.

Commencez toujours par une vitesse réduite et accélérez jusqu'à l'acquisition de la vitesse voulue.

1. Si l'interrupteur est fixé en position ON (marche), on peut régler la vitesse à l'aide de la roue de réglage.
2. On peut aussi utiliser la gâchette pour augmenter la vitesse d'une manière régulière du zéro au maximum fixé préalablement à l'aide de la roue de réglage.



## POLISSAGE

**MISE EN GARDE: Si la pièce à polir n'est pas fixée et est si légère, que le coussinet en rotation peut facilement la déplacer, il est impératif de bien fixer cette pièce pour éviter sa projection, ce qui peut causer des blessures.**

1. Tenez bien la meuleuse par les deux poignées, et, avant de commencer à polir, assurez-vous que sur le coussinet il n'y a pas de corps étrangers.
2. Mettez en marche la meuleuse et touchez la surface à polir sous un angle, assurant le contact environ de la moitié de surface du coussinet avec la surface à polir.
3. Lors du polissage faites avec la meuleuse des mouvements longs et réguliers. **NE GARDEZ PAS LA MEULEUSE EN MARCHÉ SUR UN ENDROIT.** En cas de non-respect de cette règle, la surface

à polir se chauffera trop, ce qui abîmera la peinture. N'oubliez pas que les brûlures peuvent se produire très vite.

4. Avant de mettre la meuleuse à côté, assurez-vous que son moteur est arrêté.

## TRAVAUX D'ENTRETIEN

### GARDEZ LA MEULEUSE PROPRE

Nettoyez régulièrement toutes les sorties d'air par un jet d'air sec. Tous les éléments en plastic sont à nettoyer par un chiffon doux humide. N'utilisez jamais des dissolvants pour le nettoyage des surfaces en plastic, car les dissolvants peuvent dissoudre ou abîmer le plastic.

**Portez des lunettes de protection si vous utilisez de l'air comprimé.**

### PROBLÈMES DE MISE EN MARCHÉ

Si la meuleuse ne se met pas en marche, vérifiez, si elle est bien connectée au secteur d'alimentation. Contrôlez aussi les fusibles ou le disjoncteur automatique pour être sûr, qu'ils ne sont pas fusés ou déclenché.

## BALAIS EN CHARBON

Les balais en charbon sont des pieces d'usure, que l'on remplace au besoin.

**REMARQUE: le contrôle et le remplacement des balais doit être confié au service d'entretien compétent.**

Les balais en charbon doivent être remplacés après environ 100 000 enclenchements/déclenchements. Remplacez les balais usés par les neufs, si sur les deux balais ne reste que moins de 1/4" de la couche de charbon.

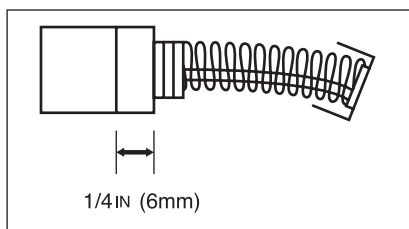

Pour contrôler ou remplacer les balais, tout d'abord débranchez l'outil du secteur. Dévissez les 4 vis, qui fixent les deux côtés de la poignée arrière, ensuite les 4 vis, qui fixent la poignée au corps du moteur. Puis enlevez le panneau gauche de la poignée. Les fils électriques sont connectés à la poignée, donc, soyez attentif et évitez de les mettre sous tension par mégarde. Tenez la poignée arrière et l'inclinez vers le côté.

A l'aide de la pince plate tournez et dégagez le ressort fixant les balais et faites glisser les balais usés en les poussant de leurs supports.

Pour enlever l'embout du balai, enlevez tout d'abord son attache. Maintenant vous pouvez enlever le vieux balai.

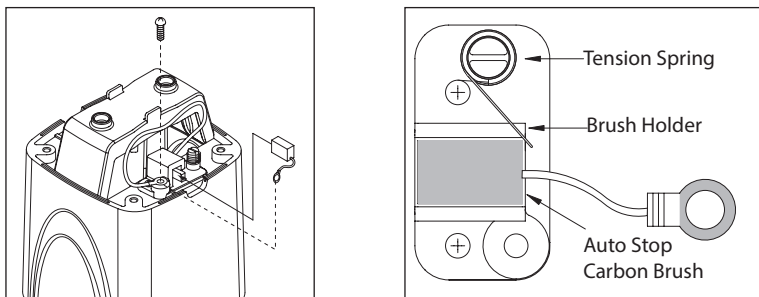

Pour monter les balais, exécutez les actions décrites ci-dessus dans le sens inverse. Insérez à leurs places les vis de fixation des balais au support, ensuite insérez les vis de fixation du bloc électronique. En remontant et fixant la poignée arrière sur le corps de l'outil, assurez-vous que tous les fils sont bien installés et n'étaient pas coincés quelque part pendant le remontage. Nous recommandons de faire nettoyer et huiler la meuleuse au moins une fois par an au un centre d'entretien habilité.

**REMARQUE : lors du remontage des balais en carbone sur leurs supports il est important de bien insérer les deux bords du balai.**

**REMARQUE : lors du remontage des mêmes balais, tout d'abord il faut s'assurer, que l'on les remet à la place à la même position qu'avant. Dans le cas contraire ils devront être rodés pendant un certain temps, ce qui abaissera la productivité de l'outil et augmentera l'usure des balais.**

S'il devient nécessaire de remplacer le cordon d'alimentation par un cordon neuf, il faudra confier cette opération au fabricant ou à son représentant officiel en vue d'éviter les risques éventuels.

## Consignes de recyclage



### Danger!

Respectez les consignes de recyclage! Détachez les cordons d'alimentation de vieux outils afin de les rendre inutilisables. Ces règles sont en vigueur dans les pays de l'UE. Il est interdit de jeter les outils électriques dans les poubelles pour déchets ménagers. On applique au recyclage les dispositions de la directive européenne 2002/95/EMÜ et 2003/108/EMÜ relatives au recyclage des appareils électriques et électroniques, ainsi que les normes locales. Les appareils électriques hors service doivent être collectés et envoyés à des entreprises spécialisées en leur recyclage.

## Informations relatives aux bruits et à la vibration

### PS1524 180 mm Ponceuse, Surfaceuse Rotative

Emission sonore (Lpa)	83 dB
Emission sonore (Lwa)	94 dB
Vibration main-bras	0,9 m/s <sup>2</sup>
Facteur d'incertitude	± 0,05 m/s <sup>2</sup>



*Stefan Sjöberg, CEO*

Déclaration de conformité EG

Nous soussignés, KWH MIRKA LTD déclarons, sous notre unique responsabilité, que le produit:

**Type: PS1524 180 mm Ponceuse, Surfaceuse Rotative**

sont conformes aux exigences établies pour les normes ci-dessous EN ISO: EN 60 745, EN 55 014, EN 61 000 conformément aux directives, 2006/42/UE, 2004/108/UE.

KWH MIRKA LTD  
66850, Jeppo, Finland  
Phone +358-20-760 2111  
Fax +358-20-760 2292  
**[www.mirka.com](http://www.mirka.com)**



## Översättning av bruksanvisning



### Tekniska uppgifter

Modell	PS1524 180 mm
Spänning	230 V / 50-60 Hz
Effekt	1500 Watt
Varvtal	800~2400 /min
Nettovikt	3.2 kg
Spindel	M14
Max. diameter	180 mm

# KOPPLINGSSCHEMA 230 V

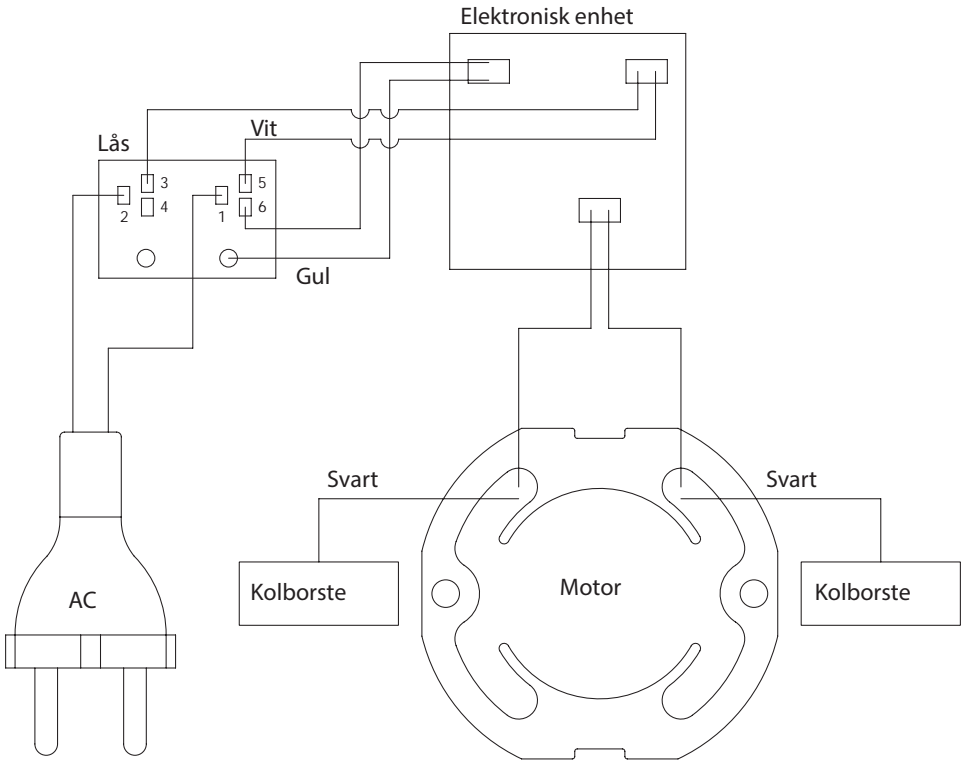

## ALLMÄNNA SÄKERHETSFÖRESKRIFTER

**WARNING! Läs alla instruktioner i den här bruksanvisningen noggrant.** Följ alltid nedanstående föreskrifter när du använder elverktyg för att förhindra brandrisk, elektrisk stöt eller personskada. Benämningen "maskindrivet verktyg" i samtliga varningar nedan hänvisar till den nätdrivna polermaskinen.

**SPARA DESSA INSTRUKTIONER FÖR FRAMTIDA BRUK.**

### Service

**Reparationer och service får endast utföras av kvalificerade personer som använder originaldelar.**

Detta garanterar det elektriska handverktygets säkerhet.

**-WARNING- För att minska skaderisken måste användaren noggrant läsa instruktionerna i denna bruksanvisning!**

#### Symboler i denna bruksanvisning

V.....volt

A.....ampere

Hz.....hertz

W.....watt

~.....växelström

$n_0$ .....obelastad hastighet

/min.....varv eller fram- och tillbakagående per minut

.....klass II-verktyg

## SÄRSKILDA SÄKERHETSFÖRESKRIFTER

Damm som bildas vid slipning, sågning, borrarbete och annat arbete innehåller kemikalier som kan orsaka cancer, fosterskador och andra genetiska skador. Exempel på sådana kemikalier är:

- bly från blybaserad målarfärg
- kristallint kisel från tegel och cement och andra murprodukter
- arsenik och krom från kemiskt behandlat trä

Risken att exponeras för dessa kemikalier varierar beroende på hur ofta denna typ av arbete utförs. Minska exponeringsrisken genom att: säkerställa god ventilation och arbeta med NIOSH/OSHA-godkänd säkerhetsutrustning, alltid använda godkänd ansiktsmask/andningsmask med god passform.

1. **Kläm fast arbetsstycket eller ge stöd åt det på annat sätt mot en stabil arbetsyta.** Håll inte arbetsstycket i handen eller mot kroppen eftersom det är instabilt och kan leda till att du

förlorar kontrollen över verktyget.

- Håll händerna borta från roterande delar.**
- Använd skyddsglasögon och hörselskydd. Använd alltid särskilda skyddsglasögon.** Vanliga glasögon ger INTE tillräckligt skydd. ANVÄND GODKÄND SÄKERHETSUTRUSTNING.
- Damm och andra luftburna partiklar som slipdamm, kristallinskt kisel och asbest kan bildas och spridas när verktyget används.** Rikta dammet bort från ansiktet och kroppen. Använd alltid verktyget i väl ventilerade utrymmen och se till att dammet som bildas kan ledas bort. Använd dammsug om möjligt. Exponering för dammet kan orsaka allvarliga och permanenta skador på lungor eller andra organ, t.ex. silikos (en allvarlig lungsjukdom), cancer och i värsta fall dödsfall. Undvik att andas in dammet och undvik längre kontakt med dammet. Skadliga ämnen kan absorberas om damm kommer in i munnen eller ögonen eller om det fastnar på huden. Använd alltid NIOSH/OSHA-godkända andningsskydd med god passform som är avsedda för det damm som bildas. Tvätta exponerade områden med tvål och vatten.

## Terminologi

**FARA:** gör dig uppmärksam på en omedelbart farlig situation som, om den inte undviks, kommer att leda till dödsfall eller allvarlig skada.

**WARNING:** gör dig uppmärksam på en farlig situation som, om den inte undviks, kan leda till dödsfall eller allvarlig skada.

**FÖRSIKTIGHET:** gör dig uppmärksam på en potentiellt farlig situation som, om den inte undviks, kan leda till mindre eller lindrig skada eller gör dig uppmärksam på en potentiellt farlig situation som, om den inte undviks, kan leda till materiella skador.

**OBS:** gör dig uppmärksam på råd för att använda verktyget på bästa möjliga och praktiska sätt.

## MOTOR

Kontrollera alltid skylten på verktyget för att säkerställa att nätspänningen överensstämmer med verktygets behov. Verktyget fungerar inom ett spänningsintervall på +/- 5 % av det angivna värdet. Se skylten för tekniska specifikationer och korrekta spännings- och strömvärden. Använd inte verktyget om nätspänningen inte överensstämmer med verktygets behov. Om förlängningssladd används, se till att det finns en ledare som är tillräckligt stor för att hindra stora spänningsfall vilket kan orsaka strömförlust och motorskador.

## FÖRLÄNGNINGSSLADDAR

Total förlängning	Sladdlängd (m)	Sladdstorlek (AWG)
	7,5	1,5 mm <sup>2</sup>
	15	2,5 mm <sup>2</sup>
	30	4 mm <sup>2</sup>

## FÖRORD

Denna roterande polermaskin är avsedd för snabb grovpolering, polering, putsning och slipning. Underlagsplattan snurrar på en axel för att göra arbetet så effektivt som möjligt. Vid polering kan hög värme uppstå på en liten yta vilket kan leda till skador på lacken. Därför rekommenderas detta verktyg endast för yrkesmän. Nybörjare bör öva sig på uttjänta bildelar från närmaste bilskrot.

## MONTERING

### FÖRSIKTIGHET: DRA UR STICKPROPPEN UR STRÖMKÄLLAN.

Trä på underlagsplattan. Tryck på spindellåset och vrid tills det knäpper till och dra åt. Det behövs ingen skiftnyckel. Centrera plattan försiktigt och montera lämpligt tillbehör.

## ANVÄNDNING

### STARTA OCH STÄNGA AV MASKINEN

**CAUTION: Make sure switch is OFF and power circuit voltage is the same as that shown on the specification plate.**

1. Anslut verktyget till strömkällan.
2. Håll maskinen i ett stadigt grepp för att hindra momentkast vid starten.
3. Starta polermaskinen genom att trycka på avtryckaren; stäng av den genom att släppa upp avtryckaren.
4. Lås startknappen i läge ON genom att trycka på låsknappen medan maskinen är igång. Lossa låsknappen genom att trycka på den och släppa den.

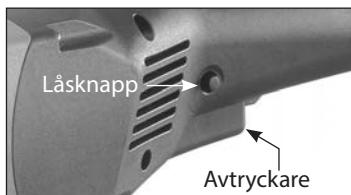

## JUSTERA HASTIGHETEN

Hastigheten kan justeras på två sätt för att ge användaren full kontroll. Med tumhjulet kan maximal hastighet anges medan avtryckaren ökar hastigheten steglöst från noll och upp till maxhastighet. Handverktygets hastighet har en särskild stabiliseringsfunktion så att hastigheten inte minskar på grund av större arbetsbelastning. Den inställda hastigheten bibehålls oavsett belastning.

Starta alltid med låg hastighet och öka successivt.

1. Med låset i läget ON kan tumhjulet användas för att reglera hastigheten.
2. Avtryckaren kan också användas för att progressivt reglera hastigheten från noll till max (som förinställs med tumhjulet).



## POLERING

**WARNING: Om det föremål som ska poleras inte sitter fast i något eller om det finns risk att det är för lätt att det kan flyttas av den roterande plattan måste det fästas ordentligt. Annars kan det kastas iväg och orsaka personskador.**

1. Håll maskinen i ett stadigt grepp i båda handtagen (fram och bak) och se till att polerrondellen är ren.
2. Starta maskinen och sänk den i en vinkel så att ungefär halva polerrondellen kommer i kontakt med föremålet.
3. Flytta maskinen i långa, svepande rörelser. **HÅLL INTE POLERMASKINEN PÅ ETT STÄLLE.** Ytan kan överhettas och skadas på just det stället. Sådana brännskador sker snabbt.
4. Se alltid till att motorn har stannat innan du lägger ifrån dig maskinen.

## UNDERHÅLL

### HÅLL VERKTYGET RENT

Rengör regelbundet polermaskinens ventilationsöppningar med tryckluft. Alla plastdelar bör rengöras med en fuktig trasa. Använd **ALDRIG** lösningsmedel för att rengöra plastdelar. De kan lösas upp eller skadas på annat sätt.

**Använd skyddsglasögon när du använder tryckluft.**

### MASKINEN STARTAR INTE

Om polermaskinen inte startar kontrollerar du att det inte är glapp i kontakten. Kontrollera även säkringar som kan ha gått och överspänningsskydd.

## KOLBORSTAR

Kolborstarna är de som förbrukas först och måste bytas ut när de är utslitna.

**OBS! Reparation och utbyte av kolborstarna får endast utföras av fackman med elbehörighet.**

Kolborstarna som är monterade från början klarar ca 10 000 på/av-cykler. Byt ut båda kolborstarna när en av dem har mindre än 1/4" koltjocklek kvar.

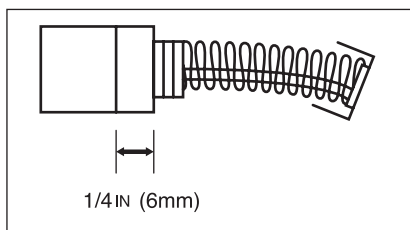

Dra ur stickproppen innan du inspekterar och byter ut borstarna. Lossa och ta försiktigt bort skruvarna (4 st.) som håller fast de bakre handtagshalvorna och ta bort de skruvar (4 st.) som håller fast handtaget på motorhuset. Lyft bort den vänstra handtagshalvan först. Det finns fortfarande sladdar kopplade till det bakre handtaget så var noga med att dessa inte lossnar. Håll bara undan det bakre handtaget åt sidan.

Vrid med hjälp av en tång borstfjädrarna så att de inte är i vägen och dra ut kolborsten från borsthållaren.

Koppla loss flatstiftskontakten för att ta loss sladden till borsten. Den utslitna borsten kan nu lyftas bort.

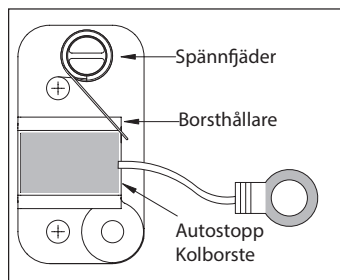
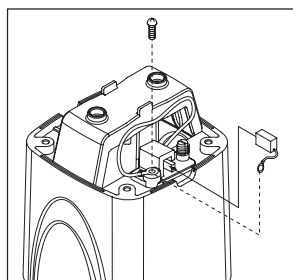

Den nya borsten monteras i omvänd ordning. Sätt tillbaka skruvarna till borsthållaren och därefter skruvarna till den elektroniska enheten. Var mycket noga när du sätter tillbaka det bakre handtaget på motorhuset så att alla sladdar hamnar rätt och inte kommer i kläm när skruvarna dras åt. Vi rekommenderar att du lämnar in verktyget till ett auktoriserat serviceställe minst en gång om året för en komplett genomgång.

**OBS! När du sätter tillbaka kolborstarna i hållarna är det viktigt att båda flikarna går tillbaka inuti hållaren.**

**OBS! Om du ska sätta tillbaka samma borstar måste du se till att de sätts tillbaka i rätt ordning. Annars uppstår en inkörsperiod vilken reducerar motorns prestanda och ökar slitaget på borsten.**

Om nätsladden måste bytas ut måste detta göras av tillverkaren eller en återförsäljare för att undvika olyckor.

## Kassering



### Fara!

Information om kassering av den gamla apparaten! Maskindrivna handverktyg kan inte användas utan att sladden kopplas in. Endast för EU-länder. Uttjänta elektroniska produkter får ej slängas med vanligt hushållsavfall! I enlighet med EU-direktiv 2002/95/CE, 2002/96/EC och 2003/108/CE om elektrisk och elektronisk utrustning och implementering av dessa i enlighet med nationell lagstiftning, måste elektriska verktyg som är uttjänta kasseras separat och lämnas på en återvinningsstation.

## Ljud / Vibrationsinformation

### PS1524 Roterande Polermaskin

Ljud (Lpa)	83 dB
Ljud (Lwa)	94 dB
Hand-Arm-Vibration	0,9 m/s <sup>2</sup>
Osäkerhetsfaktor	± 0,05 m/s <sup>2</sup>



*Stefan Sjöberg, CEO*

Försäkran om EG-överensstämmelse

Vi, KWH Mirka Ltd, försäkrar att vi ensamma har ansvaret för produkten:

### Typ: PS1524 Roterande Polermaskin

överensstämmer med följande standard(er) eller andra normativa dokument

EN ISO: EN 60 745, EN 55 014, EN 61 000 i enlighet med föreskrifterna 2006/42/EC, 2004/108/EC.

KWH MIRKA LTD  
66850, Jeppo, Finland  
Phone +358-20-760 2111  
Fax +358-20-760 2292  
[www.mirka.com](http://www.mirka.com)





#### Tekniske data

Modell	PS1524 180 mm
Spenning	230 V / 50–60 Hz
Effektbehov	1500 Watt
Hastighet	800~2400 /min
Nettovekt	3.2 kg
Spindel	M14
Største anbefalte diameter	180 mm

# KOBLINGSSKJEMA 230 V

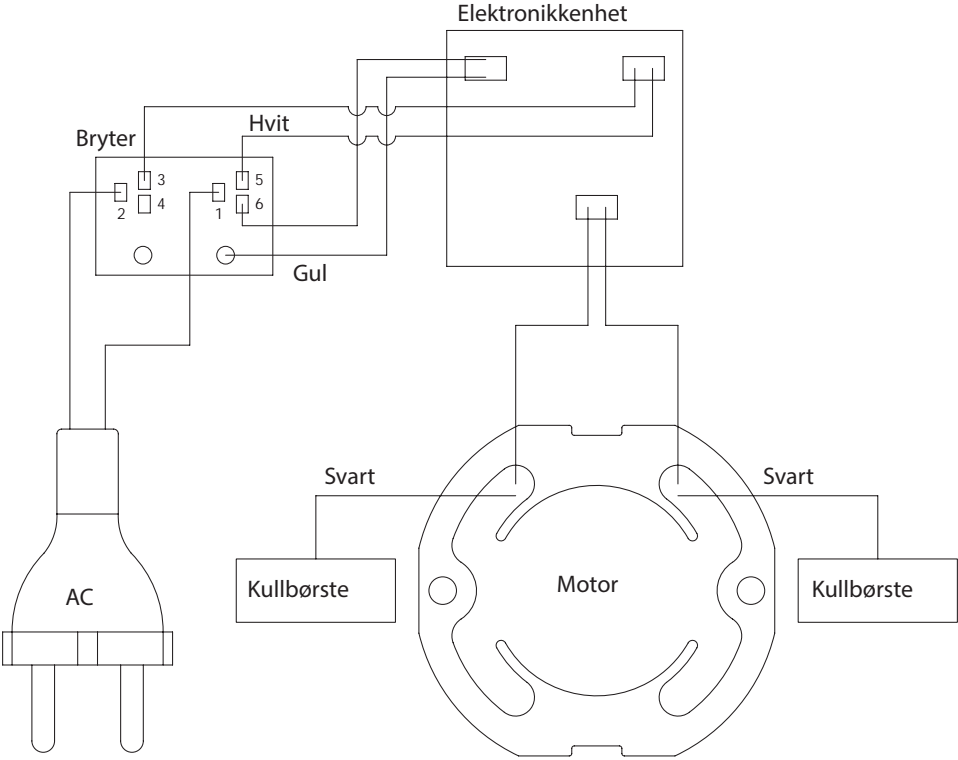

## ALMINNELIGE SIKKERHETSBESTEMMELSER

**ADVARSEL! Les og forstå alle instruksjoner.** Hvis ikke alle instruksjonene nedenfor blir fulgt, kan det resultere i elektrisk støt, brann og/eller alvorlig personskade. Uttrykket "elektroverktøy" i advarslene nedenfor gjelder ditt nettdrevne elektroverktøy (med kabel).

**TA VARE PÅ DISSE INSTRUKSJONENE.**

### Service

**Få service på verktøyet utført av kvalifisert personell. Bare originale reservedeler må benyttes.** Dette sikrer at elektroverktøyet er trygt å bruke.

**ADVARSEL – For å minske faren for skade må brukeren lese instruksjonsboken.**

**Symboler som er brukt i denne instruksjonsboken**

V.....volt

A.....ampere

Hz.....hertz

W.....watt

~.....vekselstrøm

$n_0$ .....hastighet, ubelastet

/min.....omdreininger eller pendelbevegelser per minutt

.....verktøy klasse II

## SPESIFIKKE SIKKERHETSREGLER

Noen typer støv som oppstår ved pussing, saging, sliping, boring og annet bygningsarbeid, inneholder kjemikalier som man vet kan forårsake kreft, fosterskader og andre forplantningsskader. Dette gjelder blant annet:

- bly fra blybasert maling
- krystallinsk silika fra murstein og sement og andre murprodukter
- arsen og krom fram kjemisk behandlet tømmer

Hvilken risiko disse stoffene representerer for deg, varierer alt etter hvor ofte du utfører det aktuelle arbeidet. For å bli minst mulig eksponert for stoffene bør du arbeide i et lokale med god avlufting, benytte godkjent verneutstyr og alltid bruke NIOSH/OSHA-godkjent, tettsittende ansiktsmaske eller surstoffmaske når du arbeider med slike verktøy.

- 1. Bruk klemmer eller annet praktisk utstyr for å feste arbeidsstykket til et stabilt underlag.** Å holde det fast for hånd eller mot kroppen er ustabil, og du kan miste kontrollen.
- 2. Hold hendene unna roterende deler.**
- 3. Bruk øye- og hørselvern.** Bruk alltid vernebriller. Vanlige briller er IKKE øyevern. BRUK

GODKJENT VERNEUTSTYR.

- 4. Bruk av dette verktøyet kan skape og spre støv eller andre luftbårne partikler, blant annet trestøv, krystallinsk silikastøv og asbeststøv.** Styr partiklene bort fra ansiktet og kroppen. Bruk alltid verktøyet i et godt ventilert område og sørg for godt støvavtrekk. Bruk støvoppsamlingsystem der det lar seg gjøre. Eksponering for støvet kan gi alvorlig og varig skade på blant annet åndedretsorganer, for eksempel silikose (en alvorlig lungesykdom), kreft og død. Unngå å puste inn støvet, og unngå langvarig kontakt med støv. Støv som slipper inn i munnen eller øynene eller får legge seg på huden, kan føre til at skadelige stoffer absorberes. Bruk alltid tettsittende NIOSH/OSHA-godkjent åndedrettsvern som passer til støveksponeringen, og vask eksponerte områder med såpe og vann.

## Terminologi

**FARE:** indikerer en umiddelbar risikosituasjon som vil medføre død eller alvorlig skade dersom den ikke unngås.

**ADVARSEL:** indikerer en potensiell risikosituasjon som kan medføre død eller alvorlig skade dersom den ikke unngås.

**FORSIKTIG:** indikerer en potensiell faresituasjon som kan føre til mindre eller moderate skader dersom den ikke unngås; kan også indikere en potensiell risikosituasjon som kan føre til materiell skade dersom den ikke unngås.

**MERK:** indikerer nyttige tips om hvordan maskinen kan brukes mest mulig effektivt, lettvtint e.l.

## MOTOR

Se alltid typeskiltet for å kontrollere at vekselstrømmen som brukes, har riktig spenning til din maskin. Dette verktøyet fungerer med spenninger som ligger innenfor +/- 5 % av spenningen som er angitt på maskinen. Se spesifikasjonsskiltet på ditt verktøy angående merkespenning og merkestrøm. Bruk ikke verktøyet med en spenning som ligger utenfor det angitte området. Dersom det brukes skjøteledning, må ledertverrsnittet være stort nok til å hindre et sterkt spenningsfall, som vil forårsake effekttap og kan skade motoren.

## VALG AV SKJØTELEDNING

Skjøteledningens	total lengde (m)	Ledertverrsnitt (AWG)
	7,5	1,5 mm <sup>2</sup>
	15	2,5 mm <sup>2</sup>
	30	4 mm <sup>2</sup>

## FORORD

Denne roterende poleringsmaskinen er konstruert for hurtig grovpolering, sliping, rubbing og

polering. Rondellen roterer på én akse, så mye arbeid kan utføres raskt. Ved polering kan det bygge seg opp sterk varme på et lite område, noe som kan føre til lakkskade. Derfor anbefales dette verktøyet bare brukt av profesjonelle. Alle som mangler erfaring med roterende poleringsmaskiner, bør først trene på karosseriplater fra et vrak, som fås hos en lokal biloppogger.

## SAMMENSETTING

### **FORSIKTIG: KOBLE VERKTØYET FRA STRØMKILDEN.**

Sett på støttetallerkenen med borrelås. Trykk inn spindellåsen og drei til det tar tak, trekk til. Skrunøkkel trengs ikke.

Sett ønsket tilbehør på støttetallerkenen etter å ha sentrert det nøye.

## BRUK

### START OG STOPP AV MASKINEN

**FORSIKTIG: Påse at bryteren er AV og kretsspenningen er den samme som vist på spesifikasjonsskiltet.**

1. Koble verktøyet til strømkilden.
2. Hold maskinen i et stødig grep for å motstå startmomentet.
3. Trykk inn avtrekkerbryteren for å starte verktøyet. Slipp avtrekkeren for å stanse verktøyet.
4. Trykk inn låsepinnen mens avtrekkerbryteren er helt inne for å låse bryteren i på-stilling. Frigjør bryteren ved å trykke den inn og slippe den.

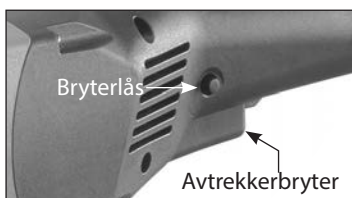

## HASTIGHETSREGULERING

Hastigheten reguleres på to måter, noe som gir brukeren god kontroll. Med tommelhjulet fastsettes en maksimumshastighet, mens avtrekkerbryteren øker hastigheten trinnløst fra null til maksimum. Maskinen har belastningsavhengig hastighetsstabilisering som gjør at hastigheten ikke minsker ved økt belastning. Maskinen holder fastsatt hastighet uansett belastning.

Start alltid ved en lavere hastighet og øk gradvis til optimal hastighet.

1. Med bryteren låst i på-stilling kan tommelhjulet brukes til å justere hastigheten.
2. Avtrekkerbryteren kan også brukes til å justere hastigheten gradvis fra null til maksimum (som bestemmes av tommelhjulets stilling).



## POLERING

**ADVARSEL: Dersom gjenstanden som skal poleres, ikke er festet til noe og er lett nok til å beveges av den roterende poleringshetten, bør den settes fast eller forankres forsvarlig slik at den ikke kan bli kastet av gårde og gjøre skade.**

1. Hold maskinen fast i det fremre og bakre håndtaket, og sørg for at poleringshetten går klar av fremmede gjenstander.
2. Start maskinen og sett den ned i en slik vinkel at omtrent halvparten av poleringshetten er i kontakt med arbeidsstykket.
3. Før maskinen i lange, kontinuerlig sveipende bevegelser. IKKE HOLD MASKINEN I RO PÅ ETT STED. Det gir overoppvarming i overflaten og virvelmerker. Lakken kan bli skadet og gjennombrent på svært kort tid.
4. Påse alltid at motoren har stoppet før du legger maskinen fra deg.

## VEDLIKEHOLD

### HOLD VERKTØYET RENT

Med jevne mellomrom bør alle luftåpninger blåses gjennom med tørr trykkluft. Alle plastdeler bør rengjøres med en myk, fuktig klut. Bruk ALDRI løsemidler for å rengjøre plastdeler. De kan løse opp materialet eller skade det på annet vis.

**Bruk vernebriller under arbeid med trykkluft.**

### VERKTØYET STARTER IKKE

Dersom verktøyet ikke vil starte, bør du kontrollere at pinnene på støpselet har god kontakt i strømuttaket. Kontroller også om sikringer er gått, eller om det er åpne kretsbytere.

## KULLBØRSTENE

Kullbørstene er en normal slitedel og må skiftes når de når slitegrensen.

**MERK: Kontroll og utskifting av kullbørstene bør overlates til et kvalifisert serviceverksted.**

Verktøyet leveres med kullbørster som holder ca. 10 000 på/av-sykluser. Skift begge børstene når den ene har mindre enn ¼ tomme av kullengden igjen.

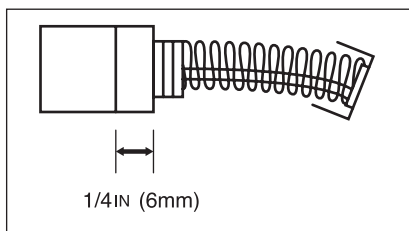

For å inspisere eller skifte ut børstene slår du først maskinen av. Fjern først forsiktig de fire skruene som holder de to halvpartene av det bakre håndtaket sammen, deretter de fire skruene som forbinder håndtaket med motorhuset. Løft av venstre halvpart av håndtaket først. Det er fortsatt ledninger koblet til det bakre håndtaket, så pass på at disse ikke belastes. Bare løft det bakre håndtaket av til den ene siden.

Bruk en tang til å dreie børstefjæren unna, og skyv den gamle kullbørsten ut av børsteholderen. Trekk ut spadekontakten for å fjerne børsteledningen. Den gamle kullbørsten kan nå løftes bort.

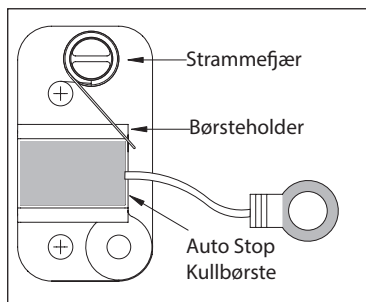
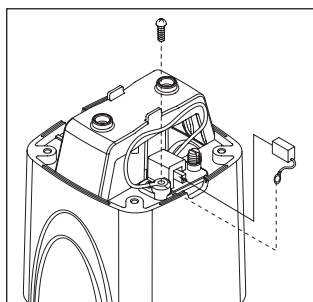

Montering skjer i motsatt rekkefølge av demontering. Sett på plass børsteholderskruene, deretter skruene til elektronikkenheten. Når det bakre håndtaket settes på motorhuset igjen, må alle ledninger være på plass og ikke ligge slik til at de kan komme i klem når skruene trekkes til. Det anbefales at du leverer inn verktøyet til et autorisert serviceverksted til grundig rengjøring og smøring minst én gang i året.

**MERK: Når kullbørstene skal settes tilbake i karbonbørsteholderne, er det vesentlig at begge flensene går inn i holderen igjen.**

**MERK: Skal de gamle børstene brukes om igjen, må du passe på å sette dem inn samme vei som du tok dem ut. Ellers begynner en innkjøringsperiode som vil redusere motortyelsen og øke slitasjen på børstene.**

Dersom strømkabelen må skiftes, må dette gjøres av produsenten eller dennes agent for å unngå sikkerhetsrisiko.

## Opplysninger om kassering



### Fare!

Informasjon om kassering av gammelt verktøy. Gjør overflødig elektroverktøy ubrukelig ved å fjerne strømkabelen. Bare for EU-land. Kast ikke elektrisk verktøy sammen med husholdningsavfall! I henhold til EU-direktiv 2002/95/EF, 2002/96/EF + 2003/108/EF om kassering av elektrisk og elektronisk utstyr, som gjennomføres i samsvar med landenes nasjonale lovgivning, skal elektriske verktøy ved slutten av sin levetid samles inn separat og returneres til et miljøkompatibelt gjenvinningsanlegg.

## Støy- og vibrasjonsdata

### PS1524 Roterende poleringsmaskin 180 mm

Støy (LpA)	83 dB
Støy (LwA)	94 dB
Hånd-arm-vibrasjon	0,9 m/s <sup>2</sup>
Usikkerhetsfaktor	± 0,05 m/s <sup>2</sup>



Stefan Sjöberg, CEO

### EU-samsvarserklæring

Vi, KWH MIRKA LTD, erklærer som eneansvarlig at produktet:

#### **Type: PS1524 Roterende poleringsmaskin 180 mm**

som denne erklæringen gjelder, tilfredsstillere følgende standard(er) eller andre normative dokumenter for EN ISO EN 60 745, EN 55 014, EN 61 000 i overensstemmelse med forskriftene 2006/42/EF, 2004/108/EF.

KWH MIRKA LTD  
66850, Jeppo, Finland  
Phone +358-20-760 2111  
Fax +358-20-760 2292  
**www.mirka.com**



## Oversætning af brugsanvisning



### Tekniske data

Model	PS1524 180 mm
Spænding	230 V / 50-60 Hz
Indgangseffekt	1500 Watts
Hastighed	800~2400 /min
Nettovægt	3.2 kg
Spindel	M14
Maksimal anbefalet diameter	180 mm

# LEDNINGSFØRING

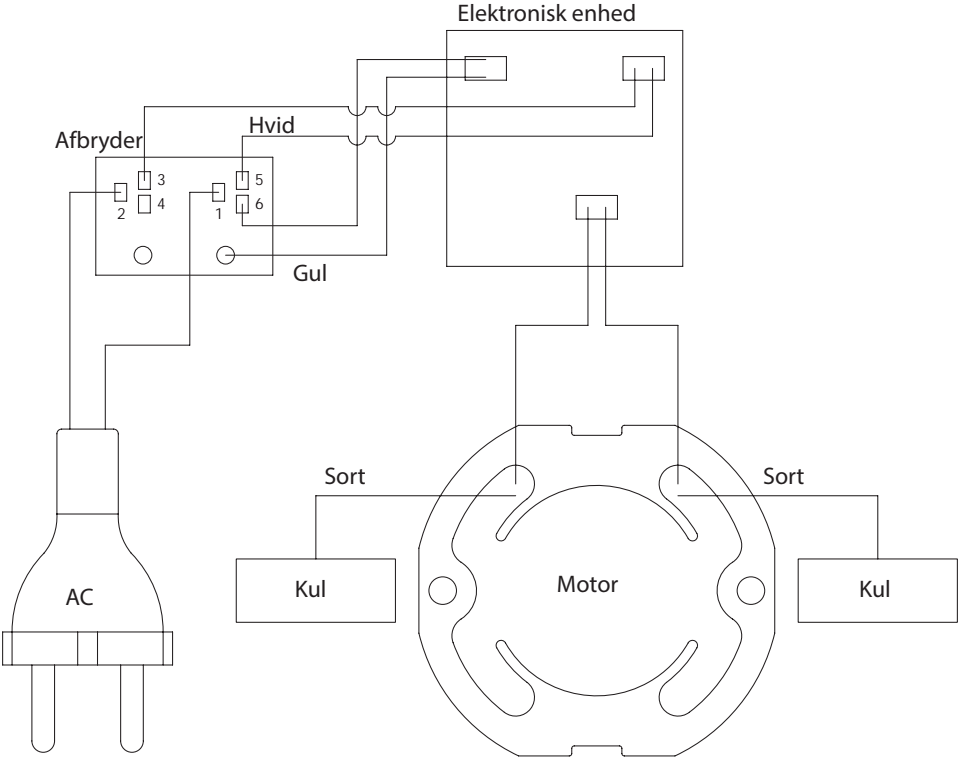

## GENERELLE SIKKERHEDSREGLER

**ADVARSEL! Læs, og forstå alle instruktioner.** Manglende overholdelse af alle nedenfor anførte instruktioner kan medføre elektrisk stød, brand og/eller alvorlig personskade. Udtrykket "el-værktøj" i alle nedenfor anførte advarsler refererer til de værktøjer, der tilsluttes ledningsnettet (med kabel).

### GEM DENNE BRUGSANVISNING

## Service

**Få værktøjet serviceret af autoriseret personale, og benyt kun identiske reservedele.**

Dette vil sikre, at værktøjets sikkerhed opretholdes.

**– ADVARSEL – For at nedsætte risikoen for skader skal brugeren læse brugsanvisningen.**

### Symboler i denne manual

V.....volt

A.....ampere

Hz.....hertz

W.....watt

~.....vekselstrøm

$n_0$ .....hastighed uden belastning

/min.....omdrejninger eller frem- og tilbagegående bevægelser pr. minut

.....klasse II værktøj

## SPECIFIKKE SIKKERHEDSREGLER

Visse former for støv ved elektrisk slibning, savning, boring og andre byggeaktiviteter indeholder kemikalier, der vides at kunne fremkalde kræft, fosterskader eller andre reproduktionsskader. Nogle eksempler på disse kemikalier er:

- bly fra blyholdige malinger
- krystallinsk kisel fra mursten og cement samt andre murerprodukter
- arsen og krom fra kemisk behandlet tømmer

Risikoen ved disse eksponeringer varierer, afhængigt af hvor ofte du udfører disse typer arbejder. For at nedsætte eksponeringen for disse kemikalier: Udfør arbejdet i et velventileret område, og benyt godkendte personlige værnemidler; brug altid NIOSH/OSHA-godkendte velsiddende ansigtsmasker eller åndedrætsværn, når du bruger disse værktøjer.

- 1. Brug tvinger eller andre praktiske måder til at sikre og fastholde arbejdsemnerne til en stabil platform på.** At holde emnet i hånden eller mod kroppen er ustabil og kan føre til, at man mister kontrollen.
- 2. Hold hænderne væk fra roterende dele.**

- 3. Brug beskyttelsesbriller og høreværn.** Brug altid beskyttelsesbriller. Almindelige briller er IKKE beskyttelsesbriller. BRUG CERTIFICEREDE VÆRNEMIDLER.
- 4. Brug af dette værktøj kan frigive støv eller andre luftbårne partikler, herunder træstøv, krystallinsk kiselstøv og asbeststøv.** Led partiklerne væk fra ansigt og krop. Betjen altid værktøjet i velventilerede områder, og sørg for tilstrækkelig fjernelse af støv. Brug et støvopsamlingssystem, hvor det er muligt. Eksponering for støv kan medføre alvorlige og permanente åndedræts- eller andre skader, herunder silikose (en alvorlig lungesygdom), cancer og død. Undgå at indånde støvet, og undgå langvarig kontakt med støvet. Støv i munden eller øjnene eller på huden kan fremme optagelsen af skadelige stoffer. Brug altid velsiddende NIOSH/OSHA-godkendt åndedrætsværk, der er beregnet til støveksposering, og vask eksponerede hudområder med vand og sæbe.

## Terminologi

**FARE:** markerer en overhængende farlig situation, der, hvis den ikke undgås, kan resultere i død eller alvorlige skader.

**ADVARSEL:** markerer en potentiel farlig situation, der, hvis den ikke undgås, kan resultere i død eller alvorlige skader.

**FORSIGTIG:** markerer en potentiel farlig situation, der, hvis den ikke undgås, kan resultere i mindre til moderate skader, eller markerer en potentiel farlig situation, der, hvis den ikke undgås, kan resulterer i tingskader.

**BEMÆRK:** markerer nyttige råd til drift af maskinen for at opnå den bedste funktionalitet eller største hensigtsmæssighed osv.

## MOTOR

Tjek altid mærkaten for at sikre, at vekselstrømforsyningen har den rette spænding til din maskine. Dette værktøj kan fungere ved en spænding på plus eller minus 5 procent af det, der er anført på specifikationsskiltet på værktøjet. Se specifikationsskiltet på dit værktøj for korrekt spænding og strømdimensionering. Brug ikke dit værktøj med en strømforsyning, hvor spændingen ligger uden for grænserne. Bruges en forlængerledning skal det sikres, at konduktorens størrelse er stor nok til at forhindre et større spændingstab, hvilket vil medføre tab af motorkraft og mulig beskadigelse af motoren.

## UDBUD AF FORLÆNGERLEDNINGER

Total forlængelse	Kabellængde (m)	Kabelstørrelse (AWG)
	7,5	1,5 mm <sup>2</sup>
	15	2,5 mm <sup>2</sup>
	30	4 mm <sup>2</sup>

## FORORD

Denne polermaskine er designet til hurtig grundrensning, polering, glansslibning og slibning. Pudsen snurrer omkring en akse, så der kan udføres en stor mængde arbejde på kort tid. Under poleringsarbejdet

kan der opstå høje varmegrader på et lille areal, hvilket kan medføre lak-/malingskade. Dette værktøj anbefales derfor kun til professionelt brug. Brugere, der ikke har erfaring med polermaskiner, bør lære at mestre denne opgave på kasserede bilplader fra en lokal skrotplads.

## MONTERING

### FORSIGTIG: AFBRYD STRØMFORSYNINGEN TIL VÆRKTØJET.

Skrue velcrobagpladen på. Hold dornlåsen inde, og drej den, til den griber fat; stram fast. Det er ikke nødvendigt at bruge en skrueøgle.

Midtstil og fastgør det ønskede tilbehør omhyggeligt på bagpladen.

## DRIFT

### START OG STOP AF MASKINEN

**FORSIGTIG: Sørg for, at afbryderen står på OFF, og at strømkredsløbets spænding er den samme som vist på specifikationen.**

1. Forbind værktøjet til strømforsyningen.
2. Tag et fast greb i maskinen for at modvirke startrotationen.
3. Tryk på udløserkontakten for at tænde værktøjet. Slip udløseren for at slukke for værktøjet.
4. For at låse afbryderen i "ON-position" trykkes på låsepinden, mens udløserafbryderen er slået helt til. For at udløse låsen trykkes på afbryderen, som derefter udløser låsen.

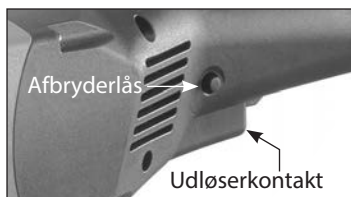

## KONTROL AF DEN VARIABLE HASTIGHED

Hastigheden reguleres på to måder, der giver operatøren en glimrende kontrol. Fingerhjulet bestemmer den maksimale hastighed, mens udløseren øger hastigheden trinløst fra nul til maksimum. Denne maskine har feedback-hastighedsstabilisering, så hastigheden ikke nedsættes ved belastning. Den opretholder den nuværende hastighed uanset belastning.

Start altid ved lav hastighed, og sæt derefter gradvist hastigheden op.

1. Med afbryderen i den låste ON-position kan fingerhjulet bruges til at justere hastigheden med.
2. Udløserkontakten kan også bruges til gradvist at justere hastigheden fra nul til maksimal hastighed (der er forudindstillet ved hjælp af fingerhjulets position).



## POLERING

ADVARSEL: Hvis det emne, der skal poleres, ikke er fastgjort til noget og er let nok til at blive flyttet af den snurrende polerpude, bør det fastgøres sikkert med tvinger eller fastspændes for at forhindre, at det vælter eller bliver slynget gennem luften, hvilket kan resultere i skader.

1. Tag et fast greb i maskinen ved hjælp af det forreste og bagerste håndtag, og tjek, at polerpuden er ren for fremmedlegemer.
2. Start maskinen, og sænk den i en vinkel, så omkring halvdelen af polerpuden er i kontakt med emnet.
3. Bevæg maskinen med lange konstante fejende strøg. HOLD IKKE POLERMASKINEN PÅ SAMME STED. Dette vil overopvarme overfladen og resultere i spiralmærker. Det er muligt meget hurtigt at komme til at beskadige og brænde gennem maling.
4. Sørg altid for, at motoren er stoppet, før du stiller maskinen fra dig.

## VEDLIGEHOLDELSE

### HOLD VÆRKTØJET RENT

Luftkanalerne skal regelmæssigt gennemblæses med tør trykluft. Alle plastikdele bør rengøres med en blød fugtig klud. Brug ALDRIG opløsningsmidler til at rengøre plastikdele med. Opløsningsmidler kan evt. opløse eller på anden måde beskadige materialet.

**Brug beskyttelsesbriller ved brug af trykluft.**

### HVIS POLERMASKINEN IKKE VIL STARTE

Hvis maskinen ikke vil starte, skal du tjekke, at stikbenene har god kontakt med udtaget. Tjek også, om der er gået en sikring, eller om der er kredsløbsbrud på linjen.

## KULLENE

Kullene bliver slidte og bør udskiftes, når de når deres slidgrænse.

**BEMÆRK: Tjek og udskiftning af kullene bør udføres på et autoriseret serviceværksted.**

De monterede kul har en holdbarhed på omkring 10.000 tænd/sluk-cykler. Udskift begge kullene, når den resterende kulbelægning er under 6 mm på et af dem.

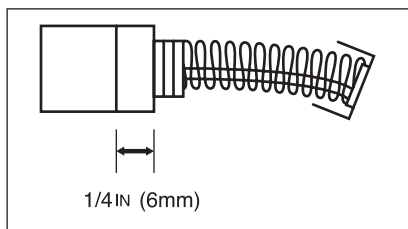

For at tjekke eller udskifte kullene skal stikket til maskinen først være trukket ud. Fjern forsigtigt de 4 skruer for at adskille det bagerste håndtag i to dele, og fjern derefter de 4 skruer, der holder håndtaget fast på motorhuset. Løft den venstre halvdel af håndtaget væk først. Der er stadig tråde forbundet til det bagerste håndtag, så vær omhyggelig med, at de ikke strækkes. Hold ganske enkelt det bagerste håndtag væk til den ene side.

Drej ved hjælp af en tang kulfederen til side og træk det gamle kul ud af kulholderen.

Tag den flade konektor ud af stikket for at fjerne kulblyet. Det gamle kul kan nu løftes ud.

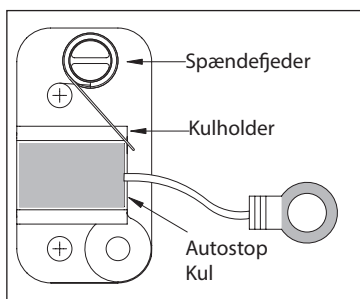
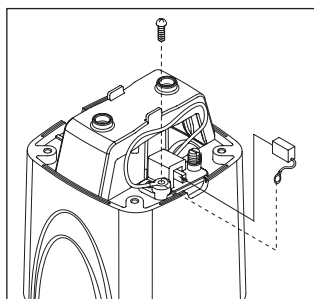

Isætning af nyt kul foretages i modsat rækkefølge. Fjern kulholderskruerne og derefter skruerne til den elektroniske enhed. Når det bagerste håndtag genmonteres på motorhuset, skal det tjekkes, at alle tråde er på plads, så de ikke kan komme i klemme, når håndtaget spændes til igen. Det anbefales, at værktøjet mindst en gang om året sendes til et autoriseret serviceværksted for en gennemgribende rensning og smøring.

**BEMÆRK: Når kullene sættes tilbage i kulholderne, er det vigtigt, at begge flanger befinder sig inde i holderen.**

**BEMÆRK: For at genmontere de samme kul skal det først tjekkes, at kullene sættes tilbage på samme måde, som de blev taget ud. Ellers vil der være en indkøringsperiode, hvilket nedsætter motorens funktionalitet og øger sliddet på kullene.**

Hvis det er nødvendigt med udskiftning af strømforsyningskablet, skal dette udskiftes af producenten eller dennes repræsentant for at undgå sikkerhedsrisici.

## Bortskaffelsesinformation



### Fare!

Bortskaffelse af gamle maskiner! Gør forældet el-værktøj ubrugeligt ved at fjerne strømkablet. Kun for EU-lande. Bortkast ikke el-værktøj sammen med husholdningsaffald! For at overholde de europæiske direktiver 2002/95/EU, 2002/96/EU + 2003/108/EU for bortskaffelse af elektrisk og elektronisk udstyr og implementering i overensstemmelse med national lovgivning skal elektrisk værktøj, der er udslidt, indsamles separat og afleveres på en miljøgodkendt genbrugsstation.

## Lyd/Vibrationsinformation

### PS1524180 mm Polermaskine

Lyd(L <sub>pa</sub> )	83 dB
Lyd(L <sub>wa</sub> )	94 dB
Hånd-arm vibration	0,9m/s <sup>2</sup>
Usikkerhedsfaktor	± 0,05 m/s <sup>2</sup>



Stefan Sjöberg, CEO

Eu bekræftelseserklæring

Vi, KWH Mirka Ltd, erklærer, at vi alene har ansvaret for produktet:

### Type: PS1524 180 mm Polermaskine

for hvilken denne erklæring gælder, er i overensstemmelse med de(n) følgende standard(er) eller andre normative dokumenter EN ISO: EN 60 745, EN 55 014, EN 61 000 i overensstemmelse med direktiverne 2006/42/EC, 2004/108/EC.

KWH MIRKA LTD  
66850, Jeppo, Finland  
Phone +358-20-760 2111  
Fax +358-20-760 2292  
[www.mirka.com](http://www.mirka.com)



## Käännös alkuperäisestä käyttöohjeesta



### Tekniset tiedot

Malli	PS1524 180 mm
Jännite	230 V / 50–60 Hz
Virta	1500 W
Nopeus	800~2400 kierrosta minuutissa
Nettopaino	3.2 kg
Kara	M14
Suosittelava maksimiläpimitta	180 mm

# KYTKENNÄT

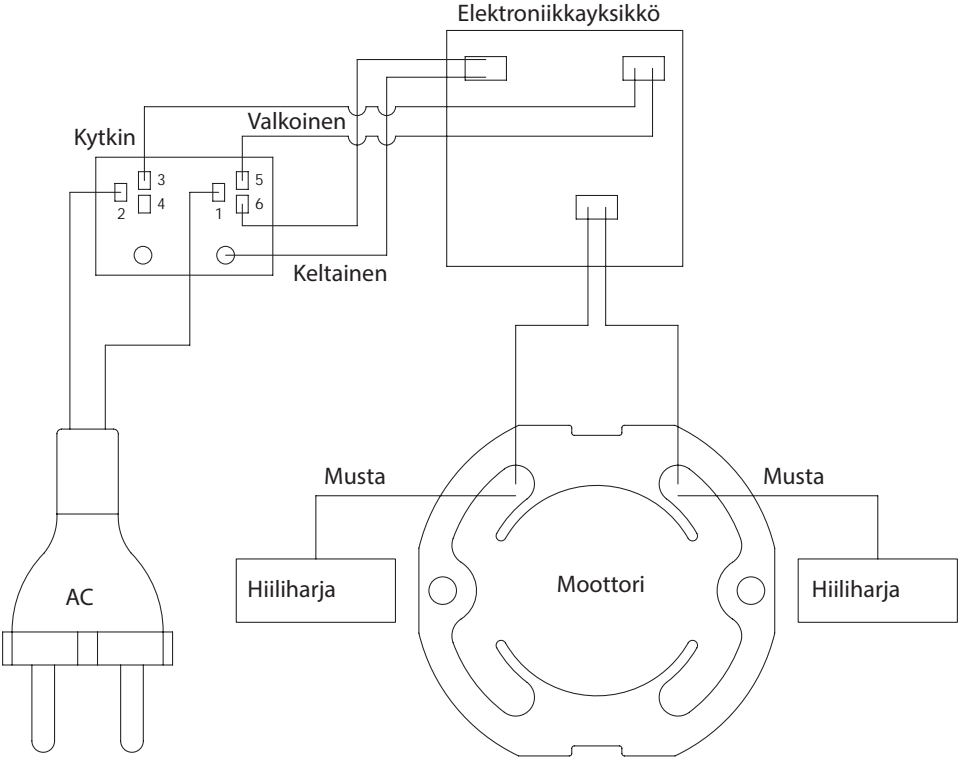

## YLEISET TURVALLISUUSVAATIMUKSET

**VAROITUS! Tutustu perusteellisesti käsikirjaan ja perehdy ohjeisiin!** Ohjeiden laiminlyönnin seurauksena saattaa olla sähköisku, palovamma tai loukkaantuminen. Turvallisuusohjeissa käytettävä termi "sähköinen työkalu" viittaa sähköverkkoon liitettäviin (johdollisiin) sähkölaitteisiin.

### PIDÄ OHJEET TALLESSA!

## Huolto

**Teetä työkaluasi huolto pätevällä mekaanikolla, joka käyttää siihen vain hyväksytyjä varaosia.**

Tällä tavalla varmistat sähköisten työkalujen jatkuvan turvallisuuden.

**VAROITUS! Vähentääkseen vammojen syntymisen vaaraa, jokaisen käyttäjän on huolellisesti tutustuttava käyttöohjeisiin.**

### Käsikirjassa käytettyjen symbolien merkitys:

V.....voltti

A.....ampeeri

Hz.....hertsi

W.....watti

~.....vaihtovirta

$n_0$ .....kuormitus tyhjäkäynnissä

/min.....kierros-luku minuutissa

.....II luokan työkalu

## TURVALLISUUDEN ERIKOISVAATIMUKSET

Tiettyjen materiaalien hionnassa, sahauksessa, porauksessa sekä muissa vastaavissa töissä syntyvä pöly saattaa sisältää kemikaaleja, jotka aiheuttavat syöpää, syntymävaurioita tm. lisääntymisongelmia. Tällaisia materiaaleja ovat:

- lyijypohjaisiin maaleihin sisältyvä lyijy;
- tiiliin, sementtiin ja muihin muuraustuotteisiin sisältyvä kiteinen pii;
- kemikaaleilla käsitellyn puuhun sisältyvä arseeni ja kromi.

Mainittujen aineiden aiheuttaman vaaran vakavuus riippuu siitä, miten toistuva on kosketus näihin aineisiin, kuinka hyvä on ilmanvaihto työalueella ja käytetäänkö asianmukaisia suojavaikkeitä. Vähentääksesi vaaraa käytä sähköisten työkalujen käytön aikana aina NIOSH/OSHA -merkinnällä varustettua hyvin istuvaa kasvo- tai hengityssuojaa.

- 1. Kiinnitä työstettävä kappale alustansa, käyttämällä tukevia kiinnikkeitä, ruuvipihtejä tai muuta sopivaa välinettä.** Työstettävän kappaleen pitelemine vain käden varassa ei ole

riittävä keino ja saattaa aiheuttaa työkalun hallinnan menettämisen.

- 2. Pidä kätesi loitolla pyörivistä osista.**
- 3. Käytä silmä- ja kuulonsuojaimia.** Käytä aina suojalaseja. Tavanomaiset silmälasit EIVÄT OLE suojalaseja. KÄYTÄ AINOASTAAN SERTIFIOITUJA HENKILÖSUOJAIMIA.
- 4. Työkalun käyttö saattaa aiheuttaa sekä levittää ilmaan pölyä ja hiukkasia, mm. puupöly, kiteisen piin pöly ja asbestipöly.** Ohjaa pöly ja hiukkaset pois päin kasvoistasi ja kehostasi. Käytä työkalua ainoastaan hyvin tuuletetussa tilassa ja järjestä pölyn talteenotto. Jos mahdollista, käytä siihen asianmukaista pölyn talteenottojärjestelmää. Kosketus pölyyn saattaa aiheuttaa vakavia ja pysyviä hengitysteitten ja muiden elinten vaurioita, mukaan lukien silikoosi (pölykeuhko, vakava keuhkotauti), syöpä ja kuolema. Vältä pölyn hengittämistä ja pitkäaikaista kosketusta. Pölyn joutuminen suuhun, silmiin tai iholle saattaa aiheuttaa vaarallisten aineitten pitkäaikaisen imeytymisen elimistöön. Pölynkosketuksen aiheuttaman vaaran vähentämiseksi käytä vastaavissa töissä aina NIOSH/OSHA -merkinnällä varustettua hyvin istuvaa kasvo- tai hengityssuojaa sekä pese pölyllä saastuneet ruumiinosat saippualla ja vedellä.

## Käytettävät termit

**VAARA:** viittaa välittömästi vaaralliseen tilanteeseen, joka, jos sitä ei onnistuta välttämään, saattaa aiheuttaa kuoleman tai loukkaantumisen.

**VAROITUS:** viittaa mahdollisesti vaaralliseen tilanteeseen, joka, jos sitä ei onnistuta välttämään, saattaa aiheuttaa kuoleman tai loukkaantumisen.

**OLE VAROVAINEN:** viittaa mahdollisesti vaaralliseen tilanteeseen, joka, jos sitä ei onnistuta välttämään, saattaa aiheuttaa pienempiä vammoja, tai tilanteisiin, jotka, jos niitä ei onnistuta välttämään, saattavat aiheuttaa aineellista vahinkoa.

**HUOMIO:** sisältää hyödyllisiä ohjeita ja vinkkejä, jotka takaavat koneen tehokkaan toiminnan ja käyttömukavuuden tms.

## MOOTTORI

Tarkasta aina laitteen tyyppikilvessä olevaa tietoa, ollaksesi varma, että käyttämäsi sähköverkon AC-jännite sopii laitteelle. Tätä työkalua on mahdollista käyttää jännitearvon ollessa  $\pm 5\%$  korkeampi tai matalampi tyyppikilven ilmoittamaa arvoa. Tarkemmat tiedot löydät laitteen tyyppikilvestä. Älä käytä työkalua, jos sähköverkon jännite ei ole sallituissa puitteissa. Jatkojohtoa käyttäessä varmista, että johdon halkaisija on riittävän suuri, välttääksesi liiallista jännitteenlaskua, joka puolestaan aiheuttaa energiahukkaa ja mahdollisia moottorivaurioita.

## JATKOJOHDON VALINTA

Jatkojohdon yleispituus	(jalkaa/metriä)	Johdon halkaisija (AWG)
	25 / 7,5	1,5 mm <sup>2</sup>
	50 / 15	2,5 mm <sup>2</sup>
	100 / 30	4 mm <sup>2</sup>

## JOHDANTO

Kulmahiomakone (myös tasohiomakone) on tarkoitettu hionta- ja kiillotustöiden nopeaan suoritukseen. Nopeasti pyörivällä hiontalaikalla on mahdollista toteuttaa suurimittaisia hionta- ja kiillotustöitä; samalla pienet alueet saattavat kuumentua nopeasti, joka puolestaan voi aiheuttaa vaurioita maalipintaan. Näin ollen suosittelemme työkalun käyttöä vain ammattilaisille. Käyttäessäsi kulmahiomakonetta ensimmäisen kerran, tarvittavia työliikkeitä kannattaa harjoitella ensiksi vaikkapa romuauton koripinnalla.

## ASENNUS

### OLE VAROVAINEN: IRROTA LAITE SÄHKÖVERKOSTA!

Kierrä pehmuste paikalleen. Paina lukitusmekanismi kiinni ja kierrä, kunnes saavutat varman yhteyden. Ruuviavainta ei tarvita.

Lisää haluamasi lisälaitteet ja varmista, että ne ovat kunnolla keskitettyjä pehmusteen suhteen.

## KÄYTTÖ

### KONEEN KÄYNNISTÄMINEN JA PYSÄYTTÄMINEN

**OLE VAROVAINEN: Ennen koneen käyttöönottoa varmista, että käynnistyskytkin on OFF-asennossa (poiskytketty) sekä sähköverkon jännite vastaa tyyppikilvessä ilmoitettua jännitearvoa.**

1. Yhdistä työkalu sähköverkkoon.
2. Pidä konetta lujasti kädessäsi, varo käynnistämisen yhteydessä syntyvää kiertomomenttia.
3. Työkalun käynnistämiseksi painaa liipaisinkytkintä. Työkalun pysäyttämiseksi vapauta liipaisin.
4. Kytkimen lukitsemiseksi ON-asentoon (päällä) käytä lukituskaraa, joka kiinnittyy käynnistyskytkimen tullessa loppuasentoon. Karan vapauttamiseksi paina kytkintä ja vapauta kara.

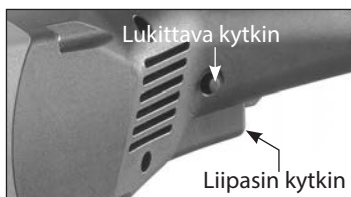

## NOPEUDEN SÄÄTÖ

Nopeuden säätöön on kaksi vaihtoehtoa, jotka takaavat käyttäjälle työkalun parhaan mahdollisen hallinnan. Peukalolla säädettävä kiekko säätelee maksiminopeuden, samalla kun liipaisinkytkin

takaa nopeuden tasaisen kasvun nolasta maksimiarvoon. Tämä työkalu on varustettu nopeuden stabilointi-optiolla, joka ei anna nopeuden vähentyä kuormituksen kasvaessa. Valitsemasi nopeus säilyy kuormituksesta riippumatta.

Aloita aina matalammalla nopeudella sekä kasvata sitä haluamaasi arvoon.

1. Kun kytkin on kiinnitetty ON-asentoon (päällä), voi säätökiekon avulla säätää nopeutta.
2. Myös liipaisinkytkintä voi käyttää nopeuden tasaiseen kasvattamiseen nolasta maksimiarvoon (joka on ennalta säädetty säätökiekon asennolla).

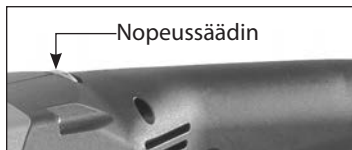

## HIONTA

**VAROITUS: Ellei hiottava kohde ole yhdistetty mihinkään ja on sen verran kevyt, että pyörivä hiomatyyny saa sen liikkumaan, työstettävä kappale tulisi kiinnittää lujasti työtasoon, välttääkseen sen siirtymistä ja singahtamista, joka puolestaan saattaa aiheuttaa vammoja.**

1. Pidä hiomakonetta lujasti kiinni etu- ja takakahvasta, ennen työn alkua varmista, että hiomatyyny on puhdas vierasesineistä.
2. Käynnistä kone ja laske käsiteltävälle pinnalle sellaisessa kulmassa, että noin puolet hiomatyynyn pinnasta olisi kosketuksessa käsiteltävän pinnan kanssa.
3. Liikuta konetta pitkin, tasaisin pyyhkivin liikkein. ÄLÄ PIDÄ HIOMAKONETTA PAIKALLAAN SAMASSA KOHDASSA. Tämän vaatimuksen laiminlyönti aiheuttaa käsiteltävän pinnan kuumentumisen ja maalikerroksen vaurioitumisen. Maalin vaurioituminen ja pintojen läpipalaminen voi tapahtua hyvin nopeasti.
4. Ennen koneen poislaittamista varmista, että sen moottori on pysähtynyt.

## HUOLTOTYÖT

### PIDÄ TYÖKALU SIISTINÄ

Puhdista kuivalla paineilmalla puhaltaen säännöllisesti kaikki ilma-aukot. Kaikkia muoviosia täytyy puhdistaa pehmeällä kostealla liinalla. Älä MISSÄÄN TAPAUKSESSA käytä muoviosien puhdistukseen liuottimia, koska ne saattavat vaurioittaa materiaalia.

**Paineilmakäsittelyn aikana käytä suojalaseja.**

### KÄYNNISTYSONGELMAT

Ellei hiomakone käynnisty kunnolla, tarkista pistokkeen asento pistorasiassa. Lisäksi tarkista sulakkeita ja suojajykymiä, vahvistaaksesi, etteivät ne ole palaneet tai lauenneet.

## HIILIHARJAT

Hiiliharjat ovat tavanomaisia kulumia osia sekä ne täytyy kulumisen tapauksessa vaihtaa uusiin.

**HUOMIO: harjojen tarkastus ja vaihto täytyy teettää pätevässä huoltopisteessä.**

Hiiliharjat täytyy vaihtaa uusiin noin 100 000 päälle- ja poiskytkennän jälkeen. Vaihda molemmat harjat uusiin, kun kumppankin pinnalla on säilynyt alle 1/4" hiilikerrosta.

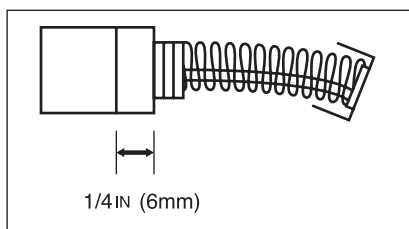

Harjojen tarkastamiseksi tai vaihtamiseksi täytyy ensin irrottaa kone sähköverkosta. Poista varovasti 4 ruuvia, joilla on kiinnitetty koneen takakahvan puolet, sitten 4 ruuvia, jotka yhdistävät kahvoja moottorin runkoon. Poista kahvan vasen paneeli. Kahvaan on liitetty johtimet, ole varovainen ja vältä johdinten jännitteelle altistumista. Pitele takakahvasta ja kallista sitä sivusuuntaan.

Irrota katkaisupihtien avulla harjojen kiinnitysrousu ja liu'uta vanha harja paikaltaan. Poistaaksesi harjan pääkappale, irrota kiinnike. Nyt voit nostaa vanhan harjan ulos.

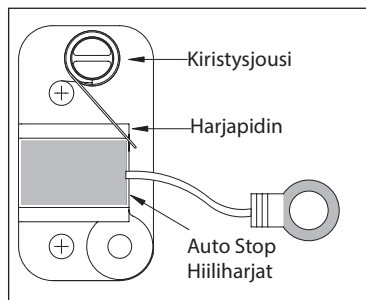
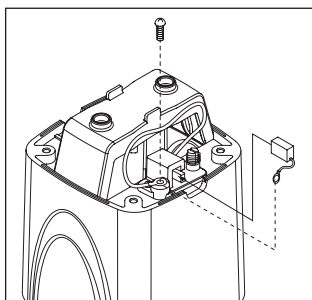

Uuden harjan asentamiseksi suorita ylläkuvatut toiminnot päinvastaisessa järjestyksessä. Laita harja-alustan kiinnitysrousut takaisin paikoilleen ja sen jälkeen asenna sähköosan kiinnitysrousut. Yhdistäessäsi takakahvaa koneen runkoon seuraa, että kaikki johdot ovat paikoillaan eivätkä juutu asennettavien osien väliin. Suosittelemme työkalun puhdistusta ja voitelua valtuutetussa huoltopisteessä ainakin kerran vuodessa.

**HUOMIO: Hiiliharjojen asennuksessa täytyy seurata, että molemmat laipat asettuvat takaisin alustaansa.**

**HUOMIO: Kun laitat samat harjat takaisin, varmista ensiksi, että laitat harjat alustaansa samassa asennossa kuin mitä ne olivat poistettaessa. Päinvastaisessa tapauksessa tarvitaan uusi "sisäänajo", joka vähentää koneen suorituskykyä ja lisää harjojen kulumista.**

Mikäli sähköjohto täytyy vaihtaa uuteen, vastaavat työt täytyy mahdollisten vaarojen välttämiseksi teettää valmistajalla tai valmistajan valtuutetulla edustajalla.

## Jätteenkäsittely



### Vaarallinen!

Noudata vanhojen laiteiden jätteenkäsittelyvaatimuksia! Muuta käytetyt sähkötyökalut käyttökelvottomaksi, poistamalla sähköjohto. Voimassa ainoastaan EU-maissa. Sähköisiä työkaluja ei saa heittää talousjätteisiin. Jätteenkäsittelyssä täytyy noudattaa EU-direktiivien 2002/95/ETY ja 2003/108/ETY säätämiä sähköisten laitteiden jätteenkäsittelyvaatimuksia sekä asianmukaisia paikallisia normeja; toimintakelvottomat laitteet täytyy kerätä ja toimittaa asianmukaiseen vaarallisten jätteiden keräily- ja käsittelypisteeseen.

## Melutasoon / värähtelyyn liittyvät tiedot

### PS1524 180 mm Kiillotuskone

melutaso (Lpa)	83 dB
melutaso (Lpa)	94 dB
Käsiin ja käsivarsiin kohdistuva värähtely	0,9 m/s <sup>2</sup>
Epävarmuus kerroin	± 0,05 m/s <sup>2</sup>



*Stefan Sjöberg, CEO*



Ilmoitus EU:n vahvistuksesta

KWH MIRKA LTD ilmoittaa, että seuraava tuote:

### **Tyyppi: PS1524 180 mm Kiillotuskone,**

jota tämä vakuutus koskee, on seuraavien EN ISO-standardien tai muiden määräysten mukainen EN 60 745, EN 55 014, EN 61 000 direktiiveissä, 2006/42/EY, 2004/108/EY edellytetyllä tavalla.

KWH MIRKA LTD  
66850, Jeppo, Finland  
Phone +358-20-760 2111  
Fax +358-20-760 2292  
**www.mirka.com**





### Technische gegevens

Model	PS1524 180 mm
Spanning	230 V / 50-60 Hz
Stroomtoevoer	1500 Watt
Snelheid	800~2400 /min
Nettogewicht	3.2 kg
Spindel	M14
Maximale aanbevolen diameter	180 mm

# BEDRADING

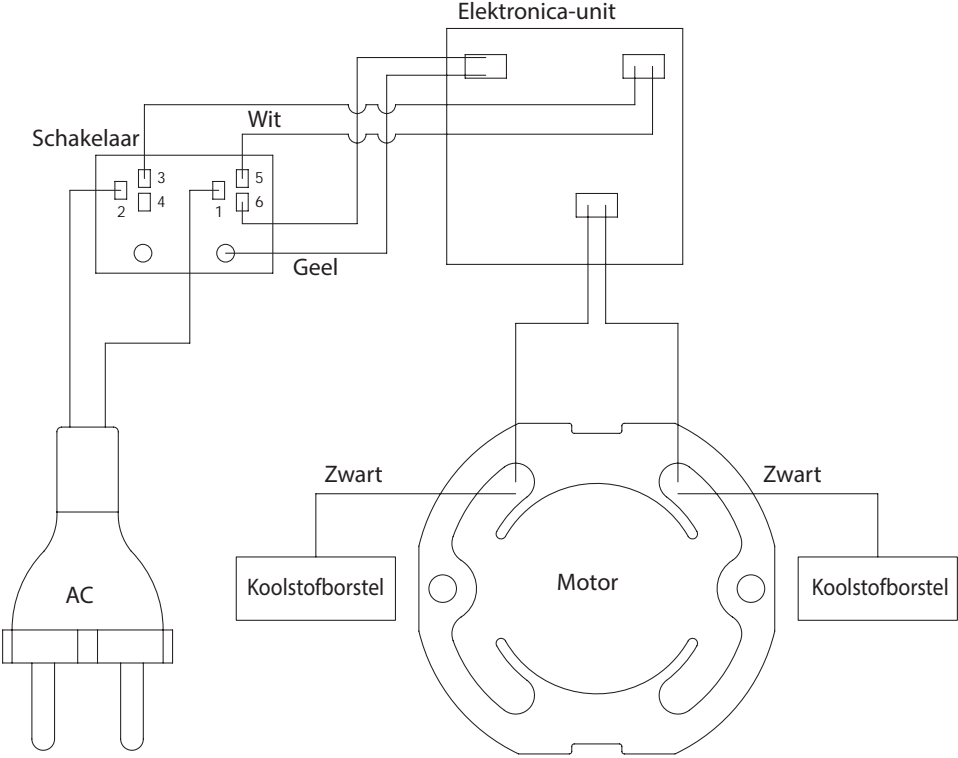

## ALGEMENE VEILIGHEIDSVORSCHRIFTEN

**WAARSCHUWING! Lees en begrijp alle voorschriften.** Als alle voorschriften hieronder niet in acht worden, kan het tot elektrische schok, brand en / of ernstig lichamelijk letsel leiden. De term "elektrisch apparaat" die in alle waarschuwingen hieronder voorkomt, betreft uw door elektriciteit aangedreven (van elektrische kabel voorziene) elektrische apparaat.

**BEWAAR DEZE VOORSCHRIFTEN.**

### Service

**Laat uw apparaat door een bekwame technicus onderhouden uitsluitend met gebruik van identieke vervangstukken.** Dit zorgt voor de veiligheid van het elektrische apparaat.

**-WAARSCHUWING- Om het letselrisico te reduceren, moet de gebruiker de handleiding lezen.**

**Symbolen die in deze handleiding worden gebruikt**

V.....volt

A.....ampère

Hz.....hertz

W.....watt

~.....wisselstroom

$n_0$ .....geen laadsnelheid

/min.....toeren of heen-en-weerbewegingen per minuut

.....apparaat van klasse II

## SPECIFIEKE VEILIGHEIDSVORSCHRIFTEN

Een soort stof dat door het elektrische schuren, zagen, slijpen, boren en andere bouwactiviteiten wordt teweeggebracht, bevat chemische producten die kanker, geboortefwijkingen en ander reproductief letsel kunnen veroorzaken. Sommige van deze chemische stoffen zijn:

- lood uit loodbevattende verven
- kristallijne silica uit bakstenen en cement en andere metselwerkproducten
- arsenicum en chroom uit chemisch behandeld hout

Het risico dat u vanwege deze blootstelling loopt hangt af van hoe vaak u dit soort werk verricht. Om de blootstelling aan deze chemische producten te verminderen: werk in een goed geluchte plaats en gebruik goedgekeurde veiligheidsuitrusting, draag altijd een door NIOSH/OSHA goedgekeurd, goed passend gezichtsmasker of gasmasker bij gebruik van zulke apparaten

- 1. Gebruik klemmen of andere praktische manier om het werkstuk op een stabiel platform vast te zetten en te ondersteunen.** Het houden van het werkstuk met de hand of tegen uw lichaam is instabiel en kan tot controleverlies leiden.

2. **Houd uw handen uit de buurt van roterende onderdelen.**
3. **Draag oog- en gehoorbescherming.** Gebruik altijd een veiligheidsbril. Een gewone bril is GEEN veiligheidsbril. GEBRUIK GECERTIFICEERDE VEILIGHEIDSUITRUSTING.
4. **Het gebruik van dit apparaat kan stof of andere door de lucht verspreide deeltjes produceren, o.a. houtstof, kristallijnen silica en asbeststof.** Richt deeltjes weg van het gezicht en lichaam. Bedien het apparaat altijd in een goed geluchte plaats en zorg voor goede stofverwijdering. Maak gebruik van afstofsysteem wanneer mogelijk. Blootstelling aan stof kan ernstig en permanent ademhalings- of ander letsel veroorzaken, o.a. silicose (een ernstige longziekte), kanker en dood. Vermijd het inademen van het stof en vermijd langdurig contact met stof. Als u stof in uw mond of ogen laat terechtkomen of op uw huid laat liggen, kan het de absorptie van schadelijke materialen bevorderen. Gebruik altijd een goed passende, door NIOSH/OSHA goedgekeurde ademhalingsbescherming voor blootstelling aan stof en was blootgestelde lichaamsdelen met zeep en water.

## Terminologie

**GEVAAR:** wijst een dreigend gevaarlijke situatie aan die, indien niet voorkomen, tot dood of ernstig letsel zal leiden.

**WAARSCHUWING :** wijst een eventueel gevaarlijke situatie aan die, indien niet voorkomen, tot dood of ernstig letsel kan leiden.

**VOORZICHTIG:** wijst een eventueel gevaarlijke situatie aan die, indien niet voorkomen, tot licht of middelmatig letsel kan leiden; of wijst een eventueel gevaarlijke situatie aan die, indien niet voorkomen, schade aan eigendom kan toebrengen.

**OPMERKING:** wijst handige tips voor de machinebediening aan om voor een betere prestatie of gebruiksgemak te zorgen.

## MOTOR

Controleer de naamplaat altijd om te verzekeren dat de wisselstroomtoevoer de correcte voltage voor uw machine heeft. Dit apparaat zal niet functioneren op voltage binnen plus of min 5 procent van diegene die op de specificatieplaat van het apparaat staat. Raadpleeg de specificatieplaat op uw apparaat voor correcte voltage en vermogen. Bedien het apparaat niet op een stroom de voltage waarvan niet binnen de correcte beperkingen ligt. Als u een verlengkabel gebruikt, controleer dat de geleidergrootte groot genoeg is om overmatige voltageval te voorkomen die vermogensverlies en eventuele motorbeschadiging kan veroorzaken.

## SELECTIE VAN VERLENGKABEL

Totale lengte verlengkabel	(voet/m)	Kabelgrootte (AWG)
	25 / 7,5	1,5 mm <sup>2</sup>
	50 / 15	2,5 mm <sup>2</sup>
	100 / 30	4 mm <sup>2</sup>

## VOORWOORD

Deze roterende polijstmachine (ook bekend als cirkelpolijstmachine) is ontworpen voor het snelle mengen, polijsten, bruineren en schuren. Het kussen draait op één as, zoveel werk kan snel gedaan worden. Bij polijsten kan veel hitte op een kleine plek worden opgebouwd, hetgeen tot verfbeschadiging kan leiden. Het verdient daarom aanbeveling het apparaat uitsluitend door vaklui te laten gebruiken. Iedereen die maar net met roterende polijstmachines werkt, moet het vak eerst geoefend worden m.g.v. buiten dienst gestelde autopanelen die beschikbaar zijn bij lokale autosloperij.

## ASSEMBLAGE

### VOORZICHTIG: HAAL DE STEKKER UIT HET STOPCONTACT.

Steek een draad in de hoek-en-lus steunplaat. Druk op de asvergrendeling en draai tot die wordt gekoppeld, klem dan vast. Er is geen sleutel nodig.

Centreer nauwkeurig en voeg het gewenste toebehoren aan de steunplaat toe.

## BEDIENING

### DE MACHINE STARTEN EN STOPPEN

**VOORZICHTIG: Controleer dat de schakelaar UIT is en de stroomkringsvoltage overeenkomt met degene die op de specificatieplaat staat aangegeven.**

1. Sluit het apparaat op een stroombron aan.
2. Houd de machine goed vast om aan de begintorsie weerstand te bieden.
3. Druk op de trekkerschakelaar om het apparaat aan te zetten. Maak de trekker los om het apparaat uit te zetten.
4. Om de schakelaar in de positie "aan" vast te houden, druk op de vergrendelingpin terwijl de schakelaar volledig aanstaat. Om de vergrendeling los te maken, druk op de schakelaar en maak hem los.

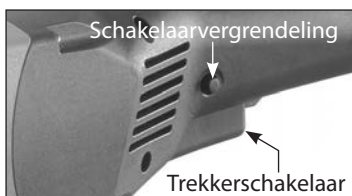

## CONTROLLEREN VAN VARIABELE SNELHEID

Snelheid kan op twee manieren aangepast worden hetgeen de operator uitstekende controlemogelijkheden biedt. Het duimwielletje stelt de maximale snelheid in terwijl de trekker de snelheid egaal verhoogt van nul tot het maximum. Deze machine biedt feedback snelheidsstabilisatie zodat de snelheid niet gaan verminderen naarmate er meer lading komt. Het apparaat handhaaft de ingestelde snelheid ongeacht de lading.

Start altijd met een lagere snelheid en werk toe naar de beste snelheid.

1. Wanneer de schakelaar in de vergrendelde AAN positie staat, kan het duimwielletje gebruikt worden om de snelheid aan te passen.
2. De trekverschakelaar kan ook worden gebruikt om de snelheid toenemend aan te passen van nul tot de maximale snelheid (die door de positie van het duimwielletje is ingesteld).



## POLIJSTEN

**WAARSCHUWING : Indien de te polijsten item nergens aan is vastgemaakt en licht genoeg is om door het draaiende polijstkussen te worden verplaatst, moet die goed worden geklemd of verankerd om te voorkomen dat die neervalt of wordt gegooid hetgeen tot letsel kan leiden.**

1. Houd de machine goed vast aan de voor- en achterhandvaten. Controleer dat er op het polijstkussen geen vreemde voorwerpen zitten.
2. Start de machine en breng hem schuin omlaag zodat ongeveer de helft van het polijstkussen in contact met het werkstuk komt.
3. Maak lange continue vegende strijkbewegingen met de machine. HOUD DE POLIJSTMACHINE NIET OP ÉÉN PLEK. Daardoor zal het oppervlak oververhit raken en er komen draaisporen op het werkstuk. De verf kan heel snel worden beschadigd en doorgebrand.
4. Controleer altijd dat de motor is gestopt alvorens de machine neer te leggen.

## ONDERHOUD

### HOUD HET APPARAAT SCHOON

Blaas regelmatig alle luchtwegen schoon met droge perslucht. Alle plastic onderdelen moeten met een zacht vochtig doekje worden schoongemaakt. Gebruik NOOIT oplosmiddelen om plastic onderdelen schoon te maken. Ze kunnen het materiaal oplossen of op een andere wijze beschadigen.

**Draag een veiligheidsbril wanneer u perslucht gebruikt.**

## APPARAAT START NIET

Als uw apparaat niet wil starten, controleer of de tanden van de kabelstekker goed in het stopcontact zitten. Controleer ook of er gesprongen zekeringen zijn of open stroomonderbrekers in de kabel.

## DE KOOLSTOFBORSTELS

De koolstofborstels zijn een gewoon slijtdeel en moeten worden vervangen wanneer ze verslijten.

**OPMERKING: Controle en vervanging van koolstofborstels moet worden toevertrouwd aan een geschikt servicebedrijf.**

De meegeleverde koolstofborstels zullen ongeveer 10,000 aan/uitcyclussen meegaan. Vervang beide koolstofborstels wanneer er op één van de twee minder dan 1/4" lengte van koolstof blijft.

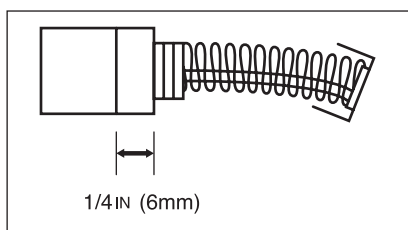

Om de borstels te onderzoeken en vervangen, haal eerst de stekker uit het stopcontact. Verwijder de 4 schroeven voorzichtig om de helften van het achterhandvat te scheiden en vervolgens verwijder de 4 schroeven die het handvat aan het motorhuis verbinden. Til eerst de linkerhelft van het handvat weg. Er zijn dan nog kabels aan het achterhandvat verbonden, wees voorzichtig om ze niet te belasten. Houd het achterhandvat gewoon opzij.

Met een buigtang draai de borstelveer uit de weg en schuif de oude koolstofborstel uit de borstelhouder.

Koppel de klemverbinding los om de borstelleiding te verwijderen. De oude koolstofborstel kan worden verwijderd.

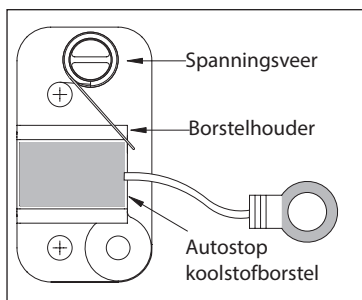
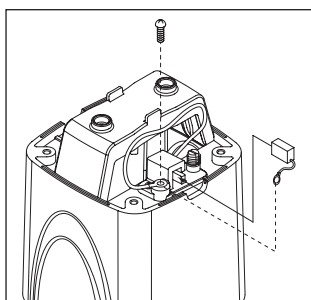

Vervanging is omgekeerde van verwijdering. Vervang de schroeven van de borstelhouder, dan de schroeven in de elektronica-unit. Wanneer u het achterhandvat op het motorhuis terugzet, controleer goed dat alle kabels op hun plaats zijn en niet in een positie waarin ze kunnen worden geknepen wanneer u het apparaat opnieuw vastklemt. Het is aanbevolen dat u minstens één keer per jaar uw apparaat naar een geautoriseerd servicebedrijf brengt om het grondig te laten schoonmaken en smeren.

**OPMERKING: Wanneer u de koolstofborstels terug in de borstelhouders plaatst, zorg ervoor dat beide flenzen terug binnen de houder komen te zitten.**

**OPMERKING: Om dezelfde borstels terug te plaatsen, controleer eerst of de borstels terug kunnen zoals ze eruit zijn gehaald. Anders maakt u een break-in periode door waarbij de motorprestatie gaat verminderen en borstelslijtage verhoogt.**

Indien de oude stroomtoevoerkabel vervangen moet worden, moet het worden uitgevoerd door de producent of zijn vertegenwoordiger om de veiligheid te waarborgen.

## Verwijderingsinformatie



### Gevaar!

Verwijderingsinformatie voor oude apparaten! Maak afgedankte elektrische apparaten onbruikbaar door de stroomkabel te verwijderen. Alleen voor EU-landen. Doe elektrische apparaten niet weg samen met huishoudelijke afval! Volgens de voorschriften van de Europese richtlijn 2002/95/CE, 2002/96/EC + 2003/108/CE omtrent afgedankte elektrische en elektronische apparatuur en zijn tenuitvoerbrenning in overeenstemming met de nationale wetgeving, dienen elektrische apparaten die het einde van hun levensduur hebben bereikt, apart te worden ingezameld en naar een milieubarbaar recyclingbedrijf gebracht.



## Geluid- en trillingsinformatie

### PS1524 180 mm Roterende Polijstmachine

Geluidsdrukkniveau (Lpa)	83 dB
Geluidvermogensniveaus (Lwa)	94 dB
Vibratie-emissiewaarde ah	0,9 m/s <sup>2</sup>
Vibratie-emissie-onzekerheid K	± 0,05 m/s <sup>2</sup>



Stefan Sjöberg, CEO

### Conformiteitsverklaring

KWH Mirka Ltd.

verklaart op eigen verantwoordelijkheid dat het product

### PS1524 180 mm Roterende Polijstmachine

waarvoor deze declaratie geldt, conform is met de volgende standaard(s) of andere normatieve document(en) EN ISO: EN 60 745 EN 55 014 EN 61 000 in overeenstemming met de voorschriften 98/37/EC (tot ) 2006/42/EC (van 29 dec. 2009), 2004/108/EC.

KWH MIRKA LTD

66850, Jeppo, Finland

Phone +358-20-760 2111

Fax +358-20-760 2292

**[www.mirka.com](http://www.mirka.com)**



### Технические характеристики

Модель	PS1524 180 mm
Напряжение	230 В
Входная мощность	1500 Ватт
Скорость вращения	800~2400 /мин
Вес нетто	3.2 кг
Шпиндель	M14
Максимальный диаметр	180 mm

# СХЕМА ЭЛЕКТРОЦЕПЕЙ

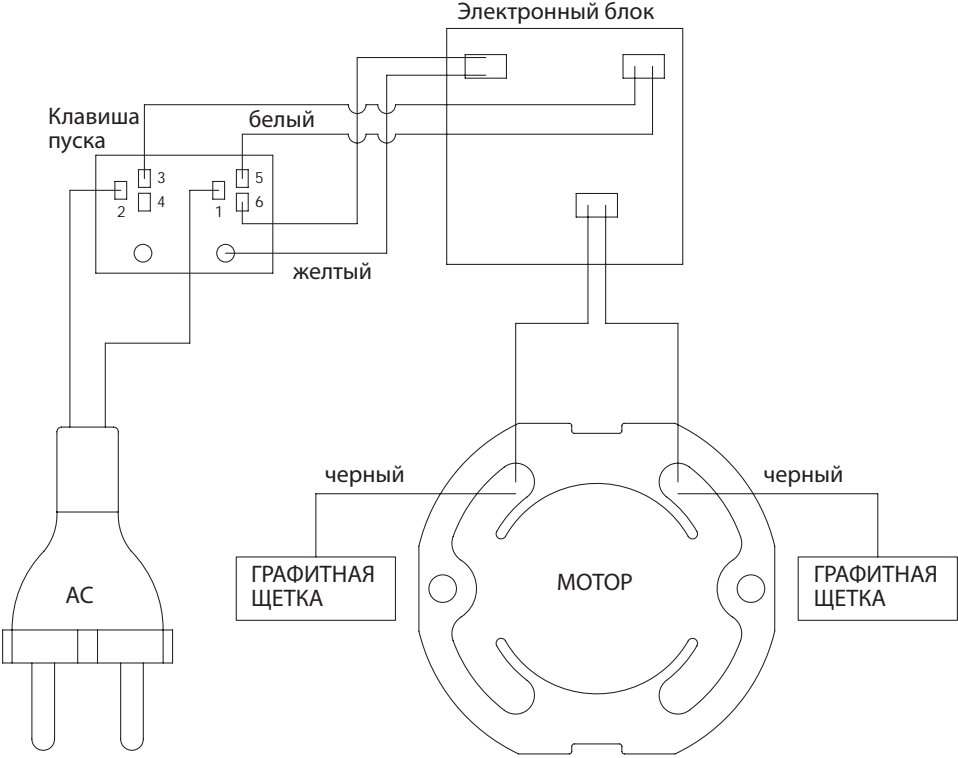

## ОБЩИЕ ПРАВИЛА ПО ТЕХНИКЕ БЕЗОПАСНОСТИ

**ВНИМАНИЕ! Прочитайте и разберитесь в инструкциях.** Несоблюдение указанных ниже инструкций может привести к удару электрическим током, пожару и/или серьезным травмам. Обозначение «инструмент» во всех указанных ниже предупреждениях относится к вашему работающему от сети электроинструменту.

**СОХРАНИТЕ ЭТИ ИНСТРУКЦИИ.**

### Техническое обслуживание

**Проводите техническое обслуживание и ремонт Вашего инструмента у квалифицированного специалиста, используя оригинальные запасные части.** Это гарантирует безопасную эксплуатацию инструмента.

**-ВНИМАНИЕ- Для снижения риска несчастного случая пользователь должен ознакомиться с руководством по технической эксплуатации.**

**Обозначения, используемые в данном руководстве**

V.....вольт

A.....ампер

Гц.....герц

Вт.....ватт

~.....переменный ток

$n_0$ .....обороты холостого хода

/мин.....число оборотов или возвратно-поступательное движение в минуту

.....инструмент II класса

## ОСОБЫЕ ПРАВИЛА ТЕХНИКИ БЕЗОПАСНОСТИ

Пыль, образующаяся при шлифовке, распиливании, дроблении, сверлении и других ремонтных операциях, содержит химические элементы, способствующие возникновению рака, врожденных дефектов или других патологических явлений.

Примеры таких химических элементов:

- свинец, входящий в состав красок с примесями токсичных материалов
- кварц, являющийся составной частью кирпичей, цемента
- мышьяк и хром, содержащиеся в химически переработанном пиломатериале

Ваша подверженность воздействию указанных выше элементов тем сильнее, чем чаще Вы проделываете тот или иной вид работы. Чтобы снизить вредное воздействие химических элементов: работайте в хорошо проветриваемом помещении, носите сертифицированные средства защиты, подходящую маску для лица или респиратор при работе с инструментом.

- 1. На устойчивой платформе надежно зафиксируйте с помощью тисков, зажимов либо других фиксирующих устройств обрабатываемую деталь.** Деталь, удерживаемая на рабочей поверхности рукой или корпусом человека, всегда находится в неустойчивом положении, что может привести к потере контроля над процессом.
- 2. Избегайте контакта с вращающимися частями инструмента.**
- 3. Используйте средства защиты глаз и органов слуха.** Всегда надевайте защитные очки. Повседневные очки НЕ являются защитными. **ИСПОЛЬЗУЙТЕ СЕРТИФИЦИРОВАННЫЕ СРЕДСТВА ЗАЩИТЫ.**
- 4. Использование инструмента может образовывать и распространять пыль или другие воздушные частицы, такие как древесная пыль, кварцевая пыль и асбестовая пыль.** Старайтесь, чтобы частицы пыли не попадали на лицо и тело. Работайте инструментом в хорошо проветриваемом помещении и проводите соответствующую уборку пыли. Используйте систему отвода пыли. Негативное влияние пыли может вызвать серьезные и долговременные травмы дыхательных органов, такие как силикоз (серьезная болезнь легких), рак, также возможен летальный исход. Избегайте попадания пыли в легкие и длительного контакта с пылью. Попадание пыли в глаза или рот или оседание пыли на коже может вызвать проникновение вредных веществ внутрь организма. Всегда используйте сертифицированные средства защиты от пыли, а также очищайте пыльную поверхность с помощью мыла и воды.

## Терминология

**ОПАСНО:** указывает на угрожающую опасную ситуацию, которая, если ее не предотвратить, приведет к получению серьезных травм или летальному исходу.

**ВНИМАНИЕ:** указывает на потенциально опасную ситуацию, которая, если ее не предотвратит

туть, может привести к получению серьезных травм или летальному исходу.

**ОСТОРОЖНО:** указывает на потенциально опасную ситуацию, которая, если ее не предотвратить, может привести к получению легких и средней степени тяжести травм.

Или указывает на потенциально опасную ситуацию, которая, если ее не предотвратить, может привести к порче имущества.

**ПРИМЕЧАНИЕ:** указывает на полезную информацию по использованию инструмента для лучшей его работы или удобства и т.д.

## МОТОР

Всегда проверяйте данные на фирменном шильдике инструмента, чтобы убедиться в правильном напряжении переменного тока, необходимого для работы машины. Данный инструмент работает при напряжении в радиусе плюс или минус 5% от напряжения, указанного на шильдике инструмента. Ищите также указанные напряжение и номинальный ток на шильдике инструмента. Не используйте инструмент, если параметры тока выходят за допустимую норму. При использовании шнура-удлинителя убедитесь, что его размер является не слишком большим для предотвращения чрезмерного перепада напряжения, который

может вызвать потерю мощности и возможную поломку мотора.

## ВЫБОР ШНУРА-УДЛИНИТЕЛЯ

Общая длина шнура-удлинителя	(фут/метр)	Диаметр сечения (AWG)
	25 / 7,5	1,5 mm <sup>2</sup>
	50 / 15	2,5 mm <sup>2</sup>
	100 / 30	4 mm <sup>2</sup>

## ПРЕДИСЛОВИЕ

Данная Роторная Полировальная машинка разработана для полировки, зачистки и шлифовки. Подошва вращается на одной оси, что дает возможность сделать больше работы за небольшой отрезок времени. Во время полировки возможен чрезмерный нагрев лакокрасочного покрытия, что приводит к его повреждению. Поэтому данный инструмент рекомендован для использования только профессионалами. Тот, кто недавно познакомился с роторными полировальными машинками, должен повышать свое мастерство на поврежденных деталях, подлежащих утилизации.

## СБОРКА

### **ОСТОРОЖНО: ОТКЛЮЧИТЕ ИНСТРУМЕНТ ОТ ИСТОЧНИКА ПИТАНИЯ,**

Совместите резьбу на шкиве полировальной машинки с резьбой на полировальной подошве. Нажмите на кнопку фиксатора и закручивайте подошву до упора. Гаечный ключ не обязателен. Осторожно установите нужный полировальный диск (или другой необходимый материал), соблюдая центровку.

## ЭКСПЛУАТАЦИЯ

### **ВКЛЮЧЕНИЕ И ВЫКЛЮЧЕНИЕ МАШИНКИ**

**ОСТОРОЖНО: Убедитесь в том, что кнопка пуска находится в положении OFF (ВЫКЛ) и напряжение цепи питания совпадает с указанным напряжением на табличке спецификации.**

1. Подсоедините инструмент к источнику питания.
2. Надежно возьмите инструмент в руки, чтобы удерживать его в момент старта.
3. Нажмите на клавишу пуска, чтобы включить инструмент. Отпустите клавишу пуска, чтобы выключить инструмент.
4. Для блокировки клавиши пуска в положении «вкл» нажмите на кнопку фиксатора

клавиши пуска, таким образом кнопка пуска будет находиться во включенном положении. Для разблокировки кнопки фиксатора нажмите на клавишу пуска и отпустите его.



## УПРАВЛЕНИЕ СКОРОСТЬЮ ВРАЩЕНИЯ

Скорость вращения регулируется двумя способами, позволяя оператору превосходно управлять инструментом. Дисковый регулятор плавно изменяет скорость вращения, в то время как клавиша пуска увеличивает скорость вращения с нуля до максимума. Данная машинка обладает функцией защиты от падения оборотов при увеличении нагрузки. Это сохраняет существующую скорость вращения, несмотря на нагрузку.

Начинайте работу с низкой скорости и постепенно выходите на максимальную.

1. При заблокированном пуске в положении «вкл» используйте дисковый регулятор для регулирования скоростью вращения.
2. Пусковая клавиша также может использоваться для поступательного регулирования скоростью вращения с нуля до максимума (что заранее запрограммировано положением дискового регулятора).



## ПРОЦЕСС ПОЛИРОВКИ

**ВНИМАНИЕ:** Если полируемая деталь не прикреплена к чему-либо и достаточно легкая по весу, чтобы быть смещенной вращающейся полировальной тарелкой, то необходимо надежно ее прижать или зафиксировать во избежание возможного выброса или выскакивания детали, что может привести к несчастному случаю.

1. Надежно держите машинку в руках за переднюю и заднюю рукоятки. Убедитесь, что на полировальную вальную подошву нет посторонних предметов.
2. Включите машинку и опустите ее под таким углом, чтобы приблизительно половина полировальной подошвы соприкасалась с деталью.
3. Перемещайте машинку длинными продолжительными плавными движениями. НЕ

ДЕРЖИТЕ ПОЛИРОВАЛЬНУЮ МАШИНКУ ДОЛГО НА ОДНОМ МЕСТЕ. Это приведет к нагреванию поверхности и появлению спиралевидных царапин и голограмм. Также возможно нанесение вреда поверхности и термическое повреждение поверхности.

4. Убедитесь, что мотор остановился, прежде чем поставить машинку.

## ТЕХНИЧЕСКОЕ ОБСЛУЖИВАНИЕ

### ДЕРЖИТЕ ИНСТРУМЕНТ ЧИСТЫМ

Периодически продувайте с помощью сухого сжатого воздуха все вентиляционные каналы. Очищайте все пластмассовые части инструмента мягкой влажной тканью. НИКОГДА не используйте растворяющие вещества для чистки пластмассовых частей. Это может привести к их повреждению и выходу инструмента из строя.

**Надевайте защитные очки при использовании сжатого воздуха.**

### ОТКАЗ ПРИ ПУСКЕ

В случае отказа при пуске инструмента убедитесь в надежном контакте вилки с розеткой. Проверьте на наличие сгоревших предохранителей или разомкнутых автоматов защиты на линии.

## ГРАФИТНЫЕ ЩЕТКИ

Графитные щетки являются стандартной деталью, подверженной износу, и должны заменяться при достижении своего предельного износа.

**ПРИМЕЧАНИЕ: Проверка и замена графитных щеток должна проводиться в авторизованном сервисном центре.**

Срок работы установленных графитных щеток около 10 000 циклов включения-отключения. Замените обе графитные щетки, когда размер хотя бы одной из них стал меньше 6 мм.

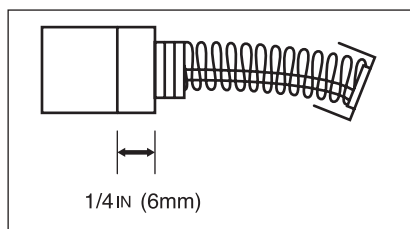



Для того чтобы проверить и заменить щетки, сначала отключите машинку от сети. Осторожно выкрутите 4 винта, чтобы снять половинки задней рукоятки, затем выкрутите 4 винта, соединяющие рукоятку с корпусом мотора. Сначала снимите левую часть рукоятки. Там находятся провода, подсоединенные к задней рукоятке, поэтому проверьте, чтобы они не были под напряжением. Удерживайте заднюю рукоятку за одну сторону.

Отожмите щеточную пружину плоскогубцами в сторону и сдвиньте старую щетку с щеточного держателя.

Разъедините лепестковый разъем, чтобы отсоединить щетку. Теперь вы можете убрать бывшую в употреблении графитную щетку.

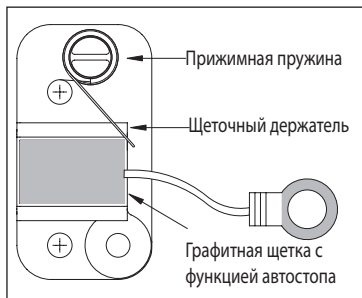
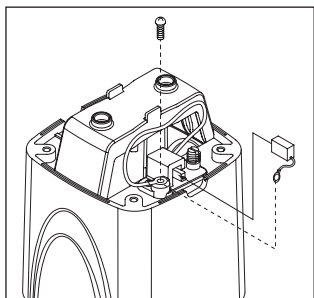

Сборка производится в обратном порядке. Вкрутите винты щеточного держателя, затем винты электронного блока. При присоединении задней рукоятки к корпусу мотора проверьте очень внимательно, что все провода находятся на своих местах, что они не будут пережаты при повторном затягивании. Мы рекомендуем не менее раз в год относить инструмент в авторизованный сервисный центр для полной чистки и смазки.

**ПРИМЕЧАНИЕ: При установке графитных щеток обратно в щеточный держатель важно, чтобы щетка утапливалась внутрь держателя.**

**ПРИМЕЧАНИЕ: Повторно устанавливая те же щетки, убедитесь, что они находятся в том же положении, как были до снятия. В противном случае неизбежен новый период притирки, который снижает работоспособность мотора и увеличивает износ щеток.**

Если необходима замена сетевого шнура, во избежание опасности травмирования проведите ее в авторизованном центре.

## Информация об утилизации отходов



### Опасно!

Информация об утилизации использованного электрооборудования! Удалите сетевой шнур, чтобы ненужные инструменты были непригодны для использования. Только для стран ЕС. Не утилизируйте электрические инструменты вместе с хозяйственно-бытовыми отходами.

## ШУМ / ВИБРАЦИЯ

### PS1524 РОТОРНАЯ ПОЛИРОВАЛЬНАЯ МАШИНКА 180 мм

шум (Lpa)	83 дБ
шум (Lwa)	94 дБ
Вибрация рука/шток ручки	0,9 м/с <sup>2</sup>
Фактор Неуверенности	± 0,05 м/с <sup>2</sup>



*Stefan Sjöberg, CEO*

### ДЕКЛАРАЦИЯ СООТВЕТСТВИЯ EG

Мы, KWH MIRKA LTD, декларируем с полной ответственностью, что данное изделие:

#### **тип: PS1524 РОТОРНАЯ ПОЛИРОВАЛЬНАЯ МАШИНКА 180 мм**

к которой относится данная декларация, соответствует следующим стандартам и другим нормативным документам EN ISO:

EN 60 745, EN 55 014, EN 61 000 в соответствии с нормативными положениями 2006/42/EC, 2004/108/EC.

KWH MIRKA LTD  
66850, Jeppo, Finland  
Phone +358-20-760 2111  
Fax +358-20-760 2292  
[www.mirka.com](http://www.mirka.com)

## Tradução das Instruções originais

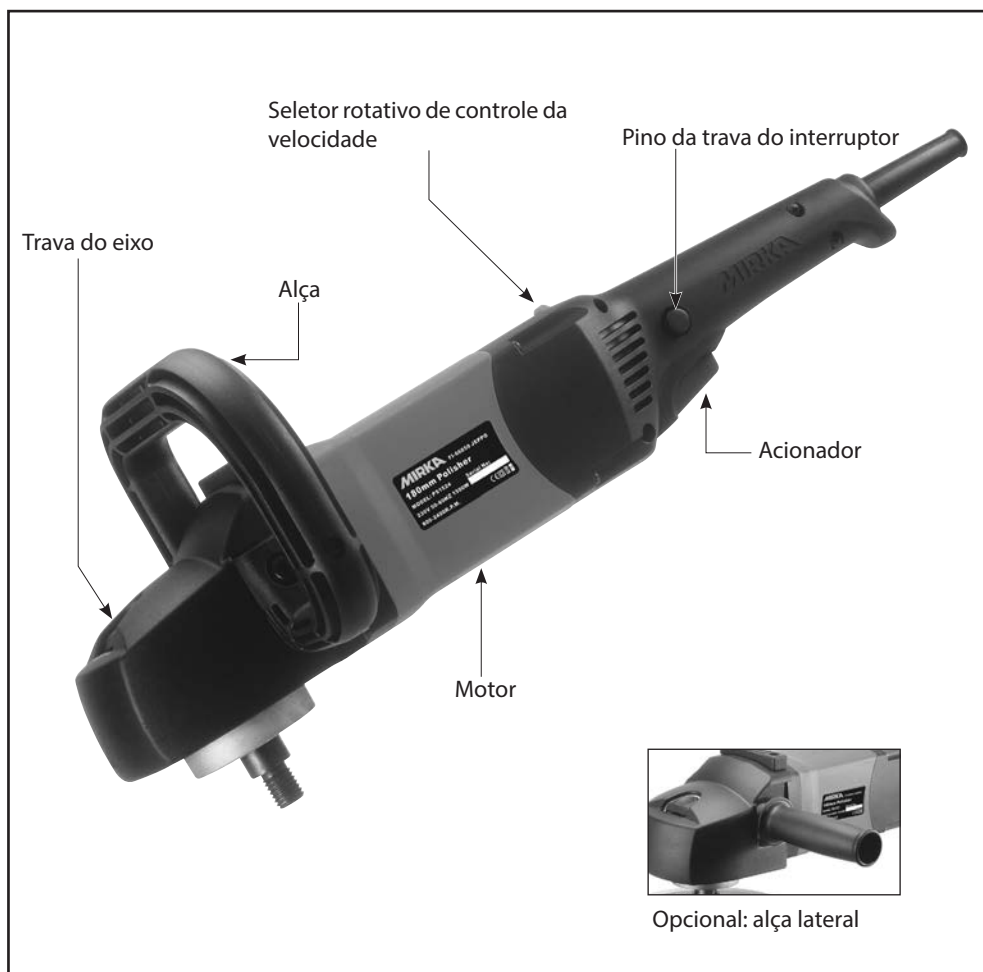

### Dados Técnicos

Modelo	PS1524 180 mm
Tensão eléctrica	230 V / 50-60 Hz
Entrada de energia	1500 Watts
Velocidade	800~2400 /min
Peso líquido	3.2 kg
Eixo	M14
Diâmetro máximo recomendado	180 mm

# FIAÇÃO

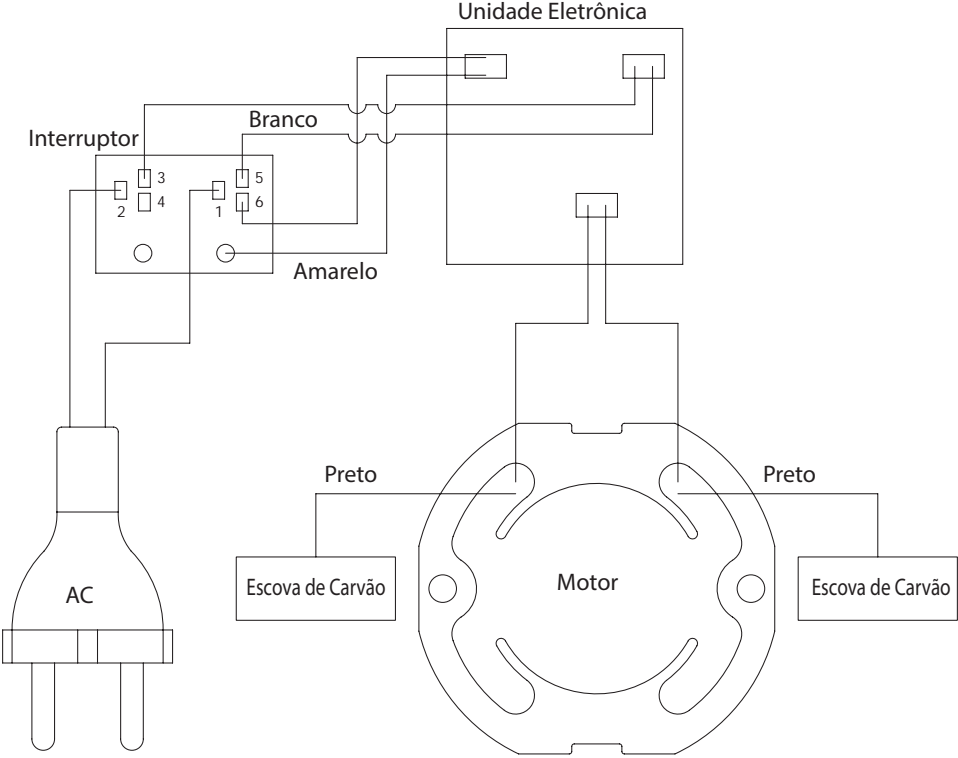

## REGRAS GERAIS DE SEGURANÇA

**AVISO! Leia e entenda todas as instruções.** A falha para seguir todas as instruções listadas abaixo, poderá resultar em choque elétrico e/ou lesão pessoal séria. O termo “ferramenta elétrica” dos avisos listados abaixo se refere à sua ferramenta elétrica operada por linha de alimentação (com fio elétrico).

**SALVE ESSAS INSTRUÇÕES.**

### Serviço

Tenha sua ferramenta reparada por uma pessoa de reparos qualificada usando apenas peças de substituição idênticas. Isso garantirá que a segurança da ferramenta elétrica seja mantida.

**-ATENÇÃO- Para reduzir o risco de lesão, o usuário deve ler o manual de instruções.**

#### Símbolos usados neste manual

V.....volts

A.....amperes

Hz.....hertz

W.....watt

~.....corrente alternada

$n_0$ .....velocidade sem carga

/min.....revoluções ou reciprocidade por minuto

.....ferramenta classe II

## REGRAS DE SEGURANÇA ESPECÍFICAS

Qualquer pó criado por lixamento elétrico, serração, esmerilhamento, perfuração e outras atividades de construção contém produtos químicos sabidos serem causadores de câncer, doenças congênitas ou outro dano reprodutivo. Alguns exemplos desses produtos químicos são:

- chumbo de tintas com base de chumbo
- sílica cristalina de tijolos e cimento e outros produtos de construção
- arsênio e cromo de madeira quimicamente tratada

Seu risco dessas exposições varia, dependendo da frequência que você faz esse tipo de trabalho. Para reduzir sua exposição a esses produtos químicos: trabalhe em uma área bem ventilada e trabalhe com os equipamentos de segurança aprovados, sempre use máscara facial ou respirador adequadamente adaptado aprovado NIOSH/OSHA quando usar essas ferramentas.

- 1. Use braçadeiras ou outra forma prática para segurar e suportar a peça de trabalho em uma plataforma estável.** Segurar o trabalho com a mão ou contra seu corpo é instável e pode levar à perda do controle.

2. **Mantenha as mãos longe de peças giratórias.**
3. **Use proteção para os olhos e ouvidos.** Sempre use óculos de segurança. Óculos de uso diário NÃO são óculos de segurança. USE EQUIPAMENTOS DE SEGURANÇA CERTIFICADOS.
4. **O uso dessa ferramenta pode gerar e distribuir pó ou outras partículas aerotransportadas, incluindo pó de madeira, pó de sílica cristalina e pó de asbestos.** Direcione partículas para longe do rosto e do corpo. Sempre opere a ferramenta em área bem ventilada e providencie a retirada apropriada do pó. Use sistema de coleta de pó sempre que possível. A exposição ao pó pode causar sérias e permanentes lesões respiratórias ou outras lesões, inclusive silicose (uma séria doença pulmonar), câncer e morte. Evite respirar o pó e evite o contato prolongado com o pó. Permitir que o pó entre na sua boca ou olhos, ou repouse na sua pele pode promover a absorção de material nocivo. Sempre use proteção respiratória aprovada NIOSH/OSHA apropriadamente ajustada para a exposição ao pó e lave as áreas expostas com água e sabão.

## Terminologia

**PERIGO:** indica uma situação iminentemente perigosa que, se não for evitada, resultará em morte ou lesão séria.

**AVISO:** indica uma situação potencialmente perigosa que, se não for evitada, pode resultar em morte ou lesão séria.

**CUIDADO:** indica uma situação potencialmente perigosa que, se não for evitada, pode causar lesão pequena ou moderada, ou indica situação potencialmente perigosa que, se não for evitada, pode causar dano à propriedade.

**NOTA:** indica conselho útil para operar a máquina para o melhor desempenho ou conveniência, etc.

## MOTOR

Sempre verifique a placa de identificação para garantir que a alimentação de corrente A.C. é a tensão correta para a sua máquina. Essa ferramenta operará em voltagem dentro de mais ou menos 5 por cento daquela mostrada na placa de especificação na ferramenta. Consulte a placa de especificações na sua ferramenta quanto à classificação apropriada de voltagem e corrente. Não opere sua ferramenta em uma corrente na qual a voltagem não está dentro dos limites corretos. Se um fio de extensão for usado, certifique-se de que o tamanho do condutor é grande o suficiente para evitar queda excessiva de voltagem que causará perda de energia e possível dano motor.

## ESCOLHA DO FIO DE EXTENSÃO

Comprimento Total do Fio de Extensão	(pés/m)	Tamanho do Fio (AWG)
	25 / 7,5	1,5 mm <sup>2</sup>
	50 / 15	2,5 mm <sup>2</sup>
	100 / 30	4 mm <sup>2</sup>

## PREFÁCIO

Este Polidor Giratório (também conhecido como Polidor Circular) é projetado para a mistura, polimento, pintura e lixamento. A base gira em um eixo, assim uma grande quantidade de trabalho pode ser feita rapidamente. Em aplicações de polimento, muito calor pode ser desenvolvido em uma pequena área, o que pode levar a dano de pintura. Portanto, esta ferramenta é recomendada apenas para uso por profissionais. Alguém que seja novato com relação a polidores giratórios devem se especializar no trabalho em sucatas de painéis de carro, disponíveis em um ferro-velho local.

## MONTAGEM

**CUIDADO: DESCONECTE A FERRAMENTA DA FONTE DE ENERGIA.**

Insira o gancho e faça um loop na placa de apoio. Pressione a trava do eixo e gire até que encaixe, depois aperte. Não é necessário uma chave inglesa.

Centralize com cuidado e adicione o acessório desejado à placa de apoio.

## OPERAÇÃO

**PARA INICIAR E PARAR A MÁQUINA**

**CUIDADO: Certifique-se de que o interruptor está OFF (desligado) e a voltagem do circuito elétrico é a mesma que é mostrada na placa de especificações.**

1. Conecte a ferramenta à fonte de alimentação.
2. Segure a máquina com firmeza para resistir ao torque inicial.
3. Aperte o acionador para ligar a ferramenta. Solte o acionador para desligar a ferramenta.
4. Para travar o interruptor na posição "on" (ligado), pressione o pino de trava enquanto o interruptor está completamente ligado. Para soltar a trava, pressione o interruptor e o solte.



## CONTROLANDO A VELOCIDADE VARIÁVEL

A velocidade é ajustada de duas formas, oferecendo excelente controle ao operador. O seletor rotativo define a velocidade máxima, enquanto o acionador aumenta a velocidade progressivamente de zero até o máximo. Esta máquina incorpora estabilização de velocidade de retorno de modo que

a velocidade não reduza com carga. Ela manterá a velocidade pré-definida independente da carga.

Sempre inicie em uma velocidade mais lenta e trabalhe até a melhor velocidade.

1. Com o interruptor na posição ON travada, o seletor rotativo pode ser usado para ajustar a velocidade.
2. O acionador também pode ser usado para ajustar progressivamente a velocidade de zero até a velocidade máxima (que é pré-definida pela posição do seletor rotativo).



## OPERAÇÃO DE POLIMENTO

**AVISO:** Se o item a ser polido não estiver afixado a nada e for leve o suficiente para ser movimentado pela base de polimento giratória, ele deve ser seguramente fixado ou ancorado para evitar seja lançado ou arremessado, resultando em possível lesão.

1. Segure a máquina firmemente pelas alças dianteiras e traseiras, certificando-se de que a base de polimento esteja livre de objetos estranhos.
2. Inicie a máquina e a abaixe a um ângulo de modo que cerca da metade da base de polimento entre em contato com o trabalho.
3. Movimente a máquina em ciclos de extensão contínua. **NÃO MANTENHA O POLIDOR EM UM LUGAR** Fazer isso aquecerá a superfície em excesso e causará marcas espirais. É possível danificar e queimar através da pintura muito rapidamente.
4. Sempre certifique-se de que o motor parou antes de tirar a máquina.

## MANUTENÇÃO

### MANTENHA A FERRAMENTA LIMPA

Jateie periodicamente todas as passagens de ar com ar comprimido seco. Todas as peças plásticas devem ser limpas com um tecido macio úmido. **NUNCA** use solventes para limpar peças plásticas. Elas possivelmente podem dissolver ou de outra forma danificar o material.

**Use óculos de segurança enquanto usa ar comprimido.**

### FALHA PARA INICIAR

Se a ferramenta falhar para iniciar, verifique para certificar-se de que os pinos no plugue do fio



estão fazendo bom contato na tomada. Também verifique quanto a fusíveis estourados ou disjuntores abertos na linha

## AS ESCOBAS DE CARVÃO

As escovas de carvão são uma peça de desgaste normal e devem ser substituídas quando alcançam seu limite de desgaste.

**NOTA: A verificação e substituição das escovas de carvão devem ser confiadas a um centro de serviços qualificado.**

As escovas de carvão fornecidas durarão aproximadamente 10.000 ciclos on/off. Substitua ambas as escovas de carvão quando qualquer uma delas estiver com menos de 1/4" de comprimento de carvão restante.

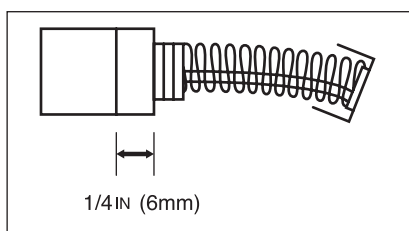

Para inspecionar ou substituir as escovas, primeiro desconecte a máquina. Retire cuidadosamente os 4 parafusos para separar as metades da alça traseira e depois retire os 4 parafusos que conectam a alça à carcaça do motor. Levante a metade da alça esquerda primeiro. Ainda haverá fios conectados à alça traseira, então tome cuidado para que eles não sejam pressionados. Apenas afaste a alça esquerda para um lado.

Usando alicates, gire a escova para fora e deslize a escova de carvão para fora do suporte de escova. Desconecte o conector espada para retirar o condutor da escova. A escova de carvão velha agora pode ser retirada.

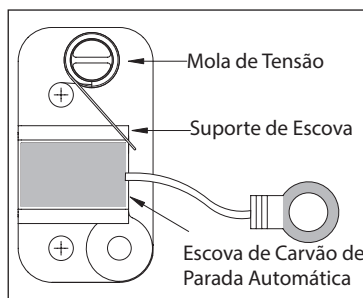
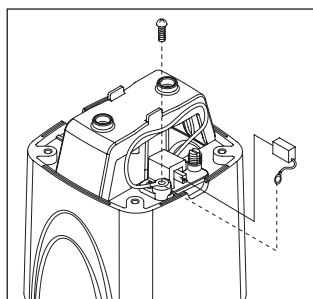

A substituição é o contrário da retirada. Substitua os parafusos do Suporte de Escova, depois os parafusos da Unidade Eletrônica. Ao substituir a alça traseira para a carcaça do motor, tome grande cuidado de que todos os fios estão no lugar e não em uma posição para serem pinçados quando for apertado novamente. É recomendado que, pelo menos uma vez por ano, você leve a ferramenta a um Centro de Serviços Autorizado para uma perfeita limpeza e lubrificação.

**NOTA: Ao colocar as Escovas de Carvão de volta nos Suportes das Escovas de Carvão, é essencial que ambos os flanges se voltem para dentro do suporte.**

**NOTA: Para reinstalar as mesmas escovas, primeiro certifique-se de que as escovas voltem da maneira que saíram. Caso contrário, ocorrerá um período de interrupção que reduzirá o desempenho do motor e aumentará o desgaste das escovas.**

Se a substituição do fio de alimentação for necessários, ela deve ser feita pelo fabricante ou seu agente de modo a evitar um risco à segurança.

## Informações de Descarte



### Perigo!

Informações de descarte para a ferramenta antiga! Devolva ferramentas elétricas redundantes inúteis retirando o fio de alimentação. Apenas para países da União Européia. Não descarte ferramentas elétricos com material residual doméstico! Em observação à Diretriz Européia 2002/95/CE, 2002/96/EC + 2003/108/CE sobre equipamento elétrico e eletrônico residual e sua implementação de acordo com a lei nacional, ferramentas elétricas que atingiram o final da sua vida útil devem ser coletadas separadamente e devolvidas a uma instalação de reciclagem ambientalmente compatível.

## Informações sobre Ruído e Vibração

### PS1524 180 mm Polidor Giratório

Nível de pressão sonora (L <sub>pa</sub> )	83 dB
Nível de potência Sonora (L <sub>wa</sub> )	94 dB
Emissão de vibração valor ah	0,9 m/s <sup>2</sup>
Fator variável	± 0,05 m/s <sup>2</sup>



*Stefan Sjöberg, CEO*

### Declaração de conformidade

KWH Mirka Ltd,

Declaramos que é de nossa responsabilidade que os produto

PS1524 180 mm Polidor Giratório

aos quais essa declaração se refere, estejam em conformidade com as seguintes normas EN ISO:

EN 60 745, EN 55 014, EN 61 000. Seguindo as determinações 2006/42/EC, 2004/108/EC.

KWH MIRKA LTD

66850, Jeppo, Finland

Phone +358-20-760 2111

Fax +358-20-760 2292

**[www.mirka.com](http://www.mirka.com)**

## Originaal instruksiooni tõlge



### Tehnilised andmed

Mudel	PS1524 180 mm
Pinge	230 V / 50–60 Hz
Toide	1500 vatti
Kiirus	800~2400 pööret minutis
Netokaal	3.2 kg
Spindel	M14
Maksimaalne soovituslik läbimõõt	180 mm

# JUHTMESTIK

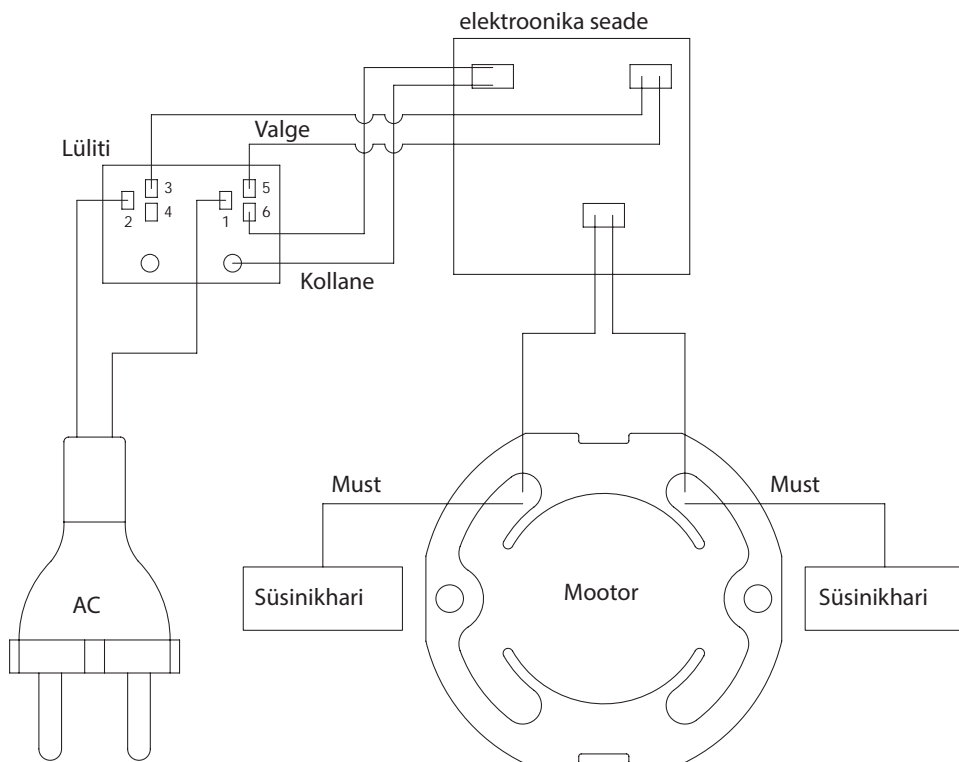

## ÜLDISED OHUTUSNÕUDED

**Hoiatus!** Lugege juhend läbi ja tehke selle sisu endale korralikult selgeks! Juhendis sisalduvate nõuete eiramise tagajärjeks on elektrilöögi-, põlengu- ja kehavigastuste tekitamise oht. Termin „elektriline tööriist“, mida juhise ohutusnõudeid käsitlevates osades läbivalt kasutatakse, viitab elektrivõrku ühendatavatele (juhtmega) elektrilistele tööriistadele.

**HOIA JUHEND ALLES!**

## Hooldamine

Laske oma tööriista hooldada kvalifitseeritud mehhaanikul, kes kasutab selleks üksnes sobivaid varuosi. Sel moel tagate elektriliste tööriistade jätkuva ohutuse.

**HOIATUS! Kehavigastuste tekkimise ohu vähendamiseks on kasutaja kohustatud läbi lugema kasutusjuhendi.**

**Käsiraamatus kasutatud sümbolite tähendus:**

V.....voldid

A.....amprid

Hz.....hertsid

W.....vatid

~.....vahelduvvool

$n_0$ .....koormus tühikäigul

/min.....pöörete arv minutis

.....II klassi tööriist

## OHUTUSE ERINÕUDED

Teatud materjalide lihvimisel, saagimisel, puurimisel ning muude nendega seonduvate ehitustööde tegemisel tekkiv tolmu võib sisaldada kemikaale, mis põhjustavad vähi, sünnidefektide või muude reproduktsiooniprobleemide teket. Niisugusteks materjalideks on:

- pliiipõhistes värvides sisalduv plii;
- tellistes, tsemendis ja muudes müürsepatoodetes sisalduv kristalliline räni;
- kemikaalidega töödeldud puidus sisalduv arseen ja kroom.

Oht, mida nimetatud ainetega kokkupuutumine endaga kaasa toob, sõltub sellest, kui sagedased on kirjeldatud kokkupuuted, kui hästi on ventileeritud tööpiirkond ja kas te kasutate töötamisel selleks ettenähtud kaitsevahendeid. Ohu vähendamiseks kasutage elektriliste tööriistadega töötamisel alati NIOSH/OSHA tunnustusega ja hästi istuvat näomaski või respiraatorit.

- 1. Kasutage töödeldava detaili ühendamiseks kindla alusega klambreid, kruustange või mõnd muud sobivat vahendit.** Töödeldava detaili käega või keha vastu surudes fikseerimine

on ebasobiv meetod ja võib põhjustada kontrolli kaotamise tööriista üle.

- 2. Hoidke käsi eemal pöörlevatest detailidest.**
- 3. Kandke silmade ja kõrvade kaitsevahendeid.** Kandke alati kaitseprille. Tavalised, igapäevaselt kantavad prillid EI OLE kaitseprillid. KASUTAGE ÜKSNES SERTIFITSEERITUD KAITSEVAHENDEID.
- 4. Tööriista kasutamine võib tekitada ja õhku paisata tolmu ning muid õhu teel edasi kanduvaid osakesi, kaasa arvatud puidutolm, kristallilise räni tolmu ja asbestitolmu.** Suunake osakesed oma näost ja kehast eemale. Kasuta tööriista üksnes hästi ventileeritud ruumis ja korraldage nõuetekohane tolmu kogumine. Võimaluse korral kasutage selleks ettenähtud tolmu kogumissüsteemi. Kokkupuude tolmu võib põhjustada tõsiseid ja pöördumatuid hingamisteede ja muude organite kahjustusi, kaasa arvatud silikoos (kopsutolmumus e. tõsine kopsuhaigus), vähk ja surm. Vältige tolmu sissehingamist ja pikaajalist kokkupuudet tolmu. Tolmu sattumine suhu või silmadesse või nahale kogunemine võib endaga kaasa tuua kahjulike aine pikaajalist imendumist organismi. Tolmu kokkupuutest tuleneva ohu vähendamiseks kasutage elektriliste tööriistadega töötamisel alati NIOSH/OSHA tunnustusega ja hästi istuvat näomaski või respiraatorit ning peske tolmu saastunud kehaosi seebi ja veega.

## Kasutatavad terminid

**OHT:** Viitab vahetult ohtlikule olukorrale, mis juhul, kui seda ei õnnestu ära hoida, võib põhjustada surma või kehavigastusi.

**HOIATUS:** viitab potentsiaalselt ohtlikule olukorrale, mis juhul, kui seda ei õnnestu ära hoida, võib põhjustada surma või kehavigastusi.

**ETTEVAATUST:** viitab potentsiaalselt ohtlikule olukorrale, mis juhul, kui seda ei õnnestu ära hoida, võib põhjustada väiksemaid või mõõdukaid kehavigastusi või olukordadele, mis juhul, kui neid ei õnnestu vältida, võivad põhjustada varakahjusid.

**PANE TÄHELE:** sisaldab kasulikke soovitusi ja näpunäiteid, mis tagavad masina maksimaalse jõudluse ja kasutusmugavuse jms.

## MOOTOR

Kontrollige alati seadme andmeplaadil olevat infot veendumaks, et AC toitepinge vooluvõrgus on seadmele sobiv. Antud tööriista on võimalik kasutada toitepinge juures, mille väärtus on pluss kuni miinus viis protsenti kõrgem või madalam andmeplaadil näidatust. Konkreetsed andmed leiata seadme andmeplaadilt. Ärge kasutage tööriista, kui pinge vooluvõrgus ei jää lubatud piiridesse. Pikendusjuhtme kasutamisel veenduge, et juhtme läbimõõt on piisavalt suur, vältimaks liigset pingelangust, mis omakorda põhjustab energiakadu ning ka mootoririkkeid.

## PIKENDUSJUHTME VALIMINE

Pikendusjuhtme üldpikkus	(jalga/meetrit)	Juhtme läbimõõt (AWG)
	25 / 7,5	1,5 mm <sup>2</sup>
	50 / 15	2,5 mm <sup>2</sup>
	100 / 30	4 mm <sup>2</sup>

## EESSÕNA

Ketaslihvija (ka kettaga taldlihvija) on mõeldud lihvimis- ja poleerimistöõde kiireks teostamiseks. Padi keerleb ühel teljel, võimaldades sel moel suure mahuga lihvimis- ja poleerimistöõde kiiret teostamist; samas võivad väikesed piirkonnad tugevasti kuumeneda, mis omakorda toob kaasa värvikahjustuste tekkimise ohu. Seega soovitame tööriista kasutada üksnes professionaalidel. Ketaslihvijaga esmakordselt tööd alustavad inimesed peaksid kõigepealt vajalikud töövõtted omandama utiliseeritud autode keredetailidel, mida saab kohalikust romulast.

## MONTEERIMINE

### ETTEVAATUST: ÜHENDAGE SEADE ENNE VOOLUVÕRGUST LAHTI!

Keerake aluspolster kohale. Suruge lukustusmehhanism kinni ja keerake seda, kuni ühendus on korralik. Mutrivõtit seejuures vaja ei lähe.

Lisage soovitud lisaseadmed ja jälgige, et need oleksid polstri suhtes korralikult tsentreeritud.

## KASUTAMINE

### MASINA KÄIVITAMINE JA SEISKAMINE

**ETTEVAATUST: Veenduge enne masina kasutamist, et käivituslülitil on asendis OFF (väljas) ning pinge vooluvõrgus vastab andmeplaadil antud väärtusele.**

1. Ühendage tööriist vooluvõrku.
2. Hoidke masinat tugevasti, kompenseerimaks käivitamisel tekkivat pöördemomenti.
3. Vajutage tööriista sisselülitamiseks päästiklülile. Tööriista seiskamiseks vabastage päästik.
4. Lüliti lukustamiseks asendisse ON (sisse lülitatud) kasutage lukustustihvti, mis fikseeritakse pärast käivituslülitil lõppasendisse jõudmist. Tihvti vabastamiseks vajutage lülile ja vabastage tihvt.

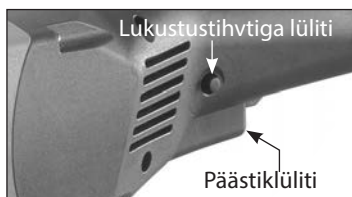



## KIIRUSE REGULEERIMINE

Kiiruse reguleerimiseks on kaks võimalust, mis kindlustavad kasutajale maksimaalse kontrolli tööriista üle. Pöidlaga kontrollitav ratas seadistab maksimumkiiruse, sellal kui päästiklüliti tagab kiiruse ühtlase suurenemise nullist kuni maksimumini. Antud tööriist on varustatud kiiruse stabiliseerimise funktsiooniga, mis ei lase kiirusel koormuse suurenedes väheneda. Valitud kiirus säilib koormusest sõltumata.

Alustage alati madalamast kiirusest ning suurendage seda sobiva kiiruse saavutamiseni.

1. Kui lüliti on fikseeritud asendis ON (sisse lülitatud), saab regulaatorratta abil kiirust reguleerida.
2. Ka päästiklüliti saab kasutada kiiruse ühtlaseks suurenemiseks nullist kuni maksimumini (mis on eelnevalt reguleerimiseratta asendiga kindlaks määratud).



## POLEERIMINE

**HOIATUS:** Juhul, kui poleeritav ese ei ole millegagi ühendatud ning sedavõrd kerge, et pöörlev poleerimispadi selle liikuma panna suudab, tuleks see paigast nihkumise ja minema lendamise (mis omakorda võib põhjustada kehavigastusi) vältimiseks kindlalt tööpinnaga ühendada.

1. Hoidke masinat tugevasti esimestest ja tagumistest käepidemetest, veendudes enne töö alustamist, et poleerimispadi on vaba võõrkehastest.
2. Käivitage masin ning langetage töödeldavale pinnale sellise nurga all, et umbes pool poleerimispadja pindalast oleks kontaktis töödeldava pinnaga.
3. Liigutage masinat pikkade, ühtlaste pühkivate liigutustega. **ÄRGE HOIDKE LIHVIJAT ÜHES KOHAS PAIGAL.** Selle nõude eiramisel kuumenevad töödeldavad pinnad ja värv kahjustub. Värvide kahjustamine ja pindade läbipõletamine võib aset leida väga kiiresti.
4. Enne masina käestpanekut veenduge kõigepealt, et selle mootor on seiskunud.

## HOOLDUSTÖÖD

### HOIDKE TÖÖRIISTA PUHTANA

Puhuge regulaarselt kõik õhuhüüsid kuiva suruõhuga läbi. Kõiki plastmassist osi tuleb puhastada pehme niiske lapiga. Ärge kasutage MINGIL JUHUL plastmassist detailide puhastamiseks lahusteid. Need võivad materjali lahustada või seda muul moel kahjustada.

**Kandke suruõhuga töötamisel kaitseprille.**

## PROBLEEMID KÄIVITAMISEL

Juhul, kui lihviija ei käivitu, kontrollige, kas pistik on korralikult seinakontakti ühendatud. Lisaks kontrollige kaitsmeid või kaitselüliteid veendumaks, et need ei ole läbi põlenud või rakendunud.

## SÜSINIKHARJAD

Süsinikharjad kujutavad endast tavalist kuluartiklit ning need tuleb läbikulumise järel asendada uutega.

**PANE TÄHELE: harjade kontrollimine ja asendamine on töö, mis tuleb teha ülesandeks pädevale teeninduskeskusele.**

Süsinikharjad tuleb uutega asendada orienteeruvalt 100 000 sisse- ja väljalülitustsükli järel. Asendage mõlemad harjad uutega siis, kui kummagi pinnal on säilinud alla ¼" süsinikukihist.

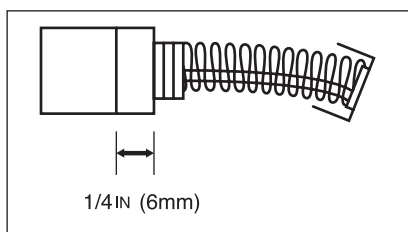

Harjade kontrollimiseks või asendamiseks tuleb masin kõigepealt vooluvõrgust lahti ühendada. Eemaldage ettevaatlikult 4 kruvi, millega on fikseeritud masina tagumise käepideme pooled ning seejärel 4 kruvi, mis ühendavad käepidet mootori korpusega. Eemaldage kõigepealt käepideme vasakpoolne paneel. Käepidemega on ühendatud juhtmed, seega olge ettevaatlik ning vältige nende pinge alla sattumist. Hoidke lilhtsalt tagumist käepidet ja kallutage seda külje suunas.

Kasutage näpistange ning keerake harju fikseeriv pingutusvedru lahti ja libistage vana hari aluselt välja.

Harja otsiku eemaldamiseks ühendage lahti kinnitusdetail. Nüüd võite vana harja välja tõsta.

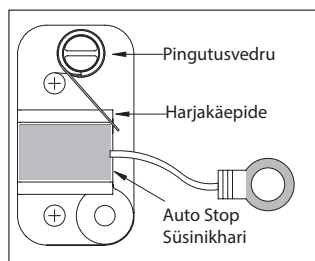
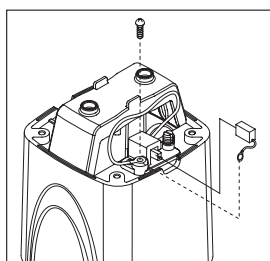

Harjade paigaldamiseks sooritage kirjeldatud toimingud vastupidises järjekorras. Pange harjade aluse kinnituskruvid kohale tagasi ja seejärel paigaldage elektroonikaploki kinnituskruvid. Tagumise käepideme ühendamisel masina korpusega jälgige, et kõik juhtmed oleksid omal kohal ning ei jääks detailide paigaldamisel kuskile vahele. Soovitame tööriista vähemalt kord aastas puhastamiseks ja õlitamiseks volitatud teeninduskeskusesse viia.

**PANE TÄHELE: süsinikharjade paigaldamisel alusele on oluline jälgida, et mõlemad äärikud satuksid aluse sisse tagasi.**

**PANE TÄHELE: samade harjade tagasipanekul tuleb kõigepealt veenduda, et harjad pannakse alusele samas asendis, milles nad olid väljavõtmise hetkel. Vastasel juhul on vajalik nende uus sissetöötamine, mis aga vähendab masina jõudlust ja suurendab harjade kulumist.**

Juhul, kui vajalikuks osutub toitejuhtme asendamine uuega, peab vastavad tööd võimalike ohtude vältimiseks teostama tootja või tootja volitatud esindaja.

## Utiliseerimisnõuded



### Ohtlik!

Vanade seadmete utiliseerimisel kehtivad nõuded! Muutke kasutatud elektrilised tööriistad toitejuhet eemaldades kasutamiskõlbmatuks. Kehtib üksnes EL liikmesriikides. Elektrilisi tööriistu ei tohi visata majapidamisjäätmete kogumiseks mõeldud prügikastidesse. Utiliseerimisel tuleb järgida EL direktiivis 2002/95/EMÜ ja 2003/108/EMÜ sätestatud elektri- ja elektroonikaseadmete utiliseerimise nõudeid ja asjaomaseid riiklikke sätteid; kasutamiskõlbmatuks muutunud elektriseadmed tuleb kokku koguda ning toimetada nende utiliseerimise ja ümbertöötlemisega tegelevatesse ettevõtetesse.

## MÜRA / VIBRATSIOON

### PS1524 180 mm Ketapoleerija

müra (Lpa)	83 dB
müra (Lwa)	94 dB
Käsi-käevars-vibratsioon	0,9 m/s <sup>2</sup>
Määramatuse tegur	± 0,05 m/s <sup>2</sup>



Stefan Sjöberg, CEO

### EG-VASTAVUSDEKLARATSIOON

Meie, KWH MIRKA LTD, deklareerime täie vastutuse juures, et käesolev toode:

#### Tüüp: PS1524 180 mm Ketapoleerija

vastab järgmistele standarditele või muudele normdokumentidele: EN ISO: EN 60 745, EN 55 014, EN 61 000 vastavuses regulatsiooniga 2006/42/EC, 2004/108/EC.

KWH MIRKA LTD  
66850, Jeppo, Finland  
Phone +358-20-760 2111  
Fax +358-20-760 2292  
[www.mirka.com](http://www.mirka.com)



# MIRKA



## **KWH MIRKA LTD**

Finland

**Brazil** Mirka Brasil Ltda.

**Canada** Mirka Abrasives Canada Inc.

**China** Mirka Trading Shanghai Co., Ltd

**Finland & Baltics** KWH Mirka Ltd

**France** Mirka Abrasifs s.a.r.l.

**Germany** Mirka Schleifmittel GmbH

**India** Mirka India Pvt Ltd

**Italy** Mirka Italia s.r.l.

**Mexico** KWH Mirka Mexicana, S.A. de C.V.

**Russia** Mirka Rus LLC

**Singapore** Mirka Asia Pacific Pte Ltd

**Spain** KWH Mirka Ibérica S.A.U.

**Sweden** Mirka Scandinavia AB

**Turkey** Mirka Turkey Zımpara Ltd Şirketi

**United Kingdom** Mirka (UK) Ltd

**USA** Mirka Abrasives, Inc

For contact information,  
please visit [www.mirka.com](http://www.mirka.com)

Quality from start to finish

